

# INSTALLATION INSTRUCTIONS

## B-7125 InstaDry™ Surface-Mounted Automatic Hand Dryer



**Installation Instructions Surface-Mounted Hand Dryer.....Pages 2 & 3**

**Instrucciones De Instalación Secadores De Manos Bobrick  
Montados Sobre La Pared Tipo.....Pages 4 & 5**

**Einbauanleitung Bobrick -Hände  
Für Aufputzmontage .....Pages 6 & 7**

**Notice D'Installation Sèche-Mains Bobrick  
Montés En Surface.....Pages 8 & 9**

**Istruzioni Per L'installazione Asciugamani Bobrick .....Pages 10 & 11**

**表面安装式自动感应干手机/干发机安装说明书.....Pages 12 & 13**

**Maintenance .....Pages 14 & 15**

**Warranties .....Pages 16 - 18**



**BUILDING VALUE SINCE 1906**

# IMPORTANT SAFETY INSTRUCTIONS

## READ AND FOLLOW ALL INSTRUCTIONS

- \* **Electric Hand dryer** intended for use in a household environment by non-expert users. Not suitable for outdoor use.
- \*\* This appliance can be used by children aged from 8 years and above and persons with reduced physical, sensory or mental capabilities or lack of experience and knowledge if they have been given supervision or instruction concerning use of the appliance in a safe way and understand the hazards involved. Children shall not play with the appliance. Cleaning and user maintenance shall not be made by children without supervision.
- \*\*\* If a fault develops disconnect the electrical supply, a qualified electrician should be called.

## SAVE THESE INSTRUCTIONS

### Electrical Characteristics

Universal Voltage: -110V–240V, 50/60 Hz, 200 Watts, cULus Listed and CE marked.

### Recommended Mounting Heights

Distance from floor to bottom mounting screw holes of mounting base. (Dimension A)

#### Hand Dryer

Men's Washrooms .....	46"	(1168mm)
Women's Washrooms .....	44"	(1120mm)
Children's Washrooms, ages 3-4 .....	36"	(915mm)
Children's Washrooms, ages 5-8 .....	40"	(1015mm)
Children's Washrooms, ages 9-12 .....	44"	(1120mm)
Universal Design .....	40"-48"	(1015-1219mm)

\* Bobrick automatic hand dryers should be installed 15" (380mm) above any projection or horizontal surface which may interfere with the operation of the automatic sensor.

### Removal of Cover

1. Start installation of dryer by removing cover. To remove cover, insert Allen wrench (provided with dryer) into cover bolts which are equally spaced on bottom of cover and turn COUNTERCLOCKWISE (see adjacent illustration.) Cover bolts do not need to be completely removed and can remain in position on baseplate ready to refit the cover.
2. To remove cover, place a hand on each side of cover and follow the sequence shown in the illustrations. Sequence is as follows:
  - a. Disengage cover from cover bolts on baseplate.
  - b. Disengage cover from top of baseplate.
  - c. Remove cover from unit.

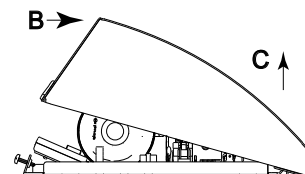
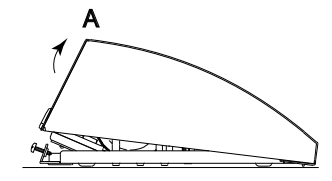
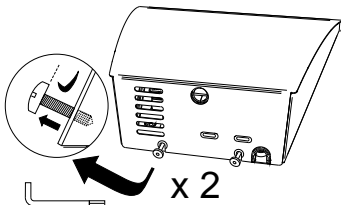

# Installation of Mounting Base

**FOR PROPER ELECTRICAL CONNECTIONS, CHECK LOCAL BUILDING CODE. UNIT MUST BE INSTALLED BY A QUALIFIED LICENSED ELECTRICIAN**

1. Hold the Installation Template against the wall in the desired location of the installed dryer. See recommended mounting heights above.
2. Make sure line on template representing bottom of dryer mounting base is horizontal and located at the desired height above floor.

**NOTE:** Surface-mounted electrical supply entry is located in the lower right corner of the mounting base. Surface-mounted supply cable should be fitted in a conduit.

3. For brick, stone and concrete walls, drill four 0.315" (8mm) holes to suit provided wall plugs 0.315" x 1-1/4" (8 x 45mm) and screws #10 x 2" (4.8 x 50mm) long. See template for wall plug and screw installation details. For plaster or dry wall construction, provide concealed backing to comply with local building codes and secure with four #10 (4.8) round-head sheet-metal screws or 3/16" (5mm) toggle bolts (not furnished).

4. Fasten mounting base securely to wall.

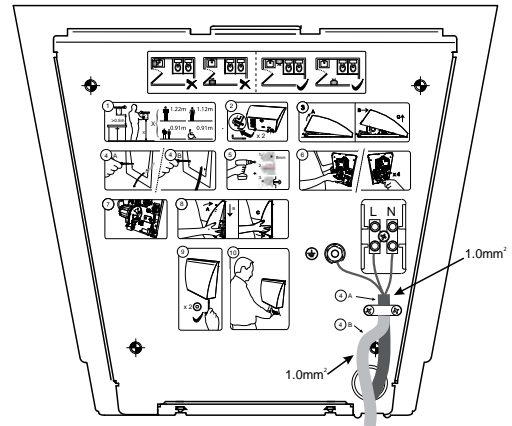

**WARNING: TURN ELECTRICAL POWER SUPPLY OFF BEFORE MAKING ELECTRICAL CONNECTIONS. DRYER MUST BE GROUNDED (EARTHED).**

## Electrical Connection

**WARNING: TURN ELECTRICAL POWER SUPPLY OFF BEFORE MAKING ELECTRICAL CONNECTION.**

**FOR PROPER ELECTRICAL CONNECTIONS, CHECK LOCAL BUILDING CODE. UNIT MUST BE INSTALLED BY A QUALIFIED LICENSED ELECTRICIAN**

1. Connect dryer to nearest distribution panel. Use wire as required by local electrical code. In the United States and Canada use No. 18 wire (18 AWG). Maximum overall dimension of supply cable must be 14mm (.55 inches).
2. Wiring Instructions:
  - a. This appliance is intended for connection to fixed wiring.
  - b. A fused means for disconnection in all poles must be provided in the fixed wiring in accordance with the wiring rules.
  - c. Check that the electrical rating shown on the Hand Dryer (rating label) is compatible with the electrical supply.
  - d. **WARNING: THIS PRODUCT MUST BE EARTHED.**
  - e. Installation and wiring must conform to current IEE Regulations (UK), local or appropriate regulation (other countries).
  - f. **For 115 Volt-Dryers:** Connect ground wire to ground terminal marked  $\oplus$ , the black or hot wire to terminal marked L1 and neutral or white wire to terminal marked N.
  - g. **For 208–240-Volt Dryers:** Connect ground wire to ground terminal marked  $\oplus$ . Supply wire colored black or brown to terminal marked L1, neutral wire colored white or blue to terminal L2.
3. Secure electrical wire in strain relief clamp provided on mounting base.

## Replace Cover

1. To replace cover, put cover up to baseplate and engage. Push bottom of cover to engage with cover bolts (see illustration.)

**NOTE:** Space between cover and wall must be the same on all four sides.

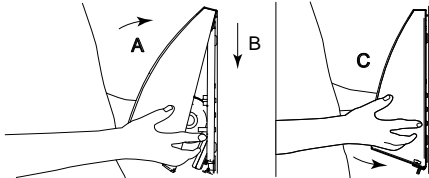

2. To tighten cover bolts, insert Allen wrench into cover bolts on bottom of cover. Turn CLOCKWISE until both bolts are tightened.

**NOTE:** Do not over tighten cover bolts. Over tightening cover bolts may damage cover.

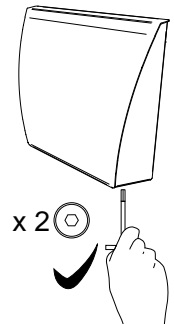

## Check Dryer Operation

1. Turn electrical power supply on. Position hands under nozzle and dryer should turn on. Remove hands from under nozzle and dryer should stop.

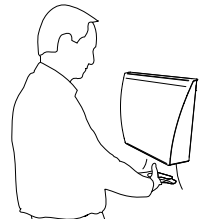

# INSTRUCCIONES IMPORTANTES DE SEGURIDAD

## \* LEA Y SIGA TODAS LAS INSTRUCCIONES

- \*\* Secador de manos eléctrico destinado a uso doméstico por personas no expertas. No adecuado para uso en exteriores.
- \*\*\* Podrán usar este dispositivo niños a partir de 8 años y personas con capacidades físicas, sensoriales o mentales disminuidas o sin la suficiente experiencia o conocimientos siempre y cuando reciban supervisión o formación respecto al uso del dispositivo de forma segura y entiendan los riesgos existentes. Este dispositivo no es un juguete para niños. La limpieza y mantenimiento a cargo del usuario no deberán ser realizados por niños sin supervisión.
- \*\*\*\* Si se produce una avería, desconecte la alimentación eléctrica y llame a un electricista cualificado.

## \*\*\*\*\* CONSERVE ESTAS INSTRUCCIONES

### Características eléctricas

Voltaje universal: -110V-240V, 50/60 Hz, 200 vatios, certificado cULus Listed y marcado CE.

### Alturas de montaje recomendadas

Distancia desde el suelo hasta las perforaciones para los tornillos de la base de montaje. (Dimensión A)

#### Secador de manos

Servicios de caballeros .....	46"	(1168 mm)
Servicios de señoras .....	44"	(1120 mm)
Servicios infantiles, edad 3-4 años.....	36"	(915 mm)
Servicios infantiles, edad 5-8 años.....	40"	(1015 mm)
Servicios infantiles, edad 9-12 años.....	44"	(1120 mm)
Diseño universal .....	40"-48"	(1015 - 1219 mm)

\* Los secadores de manos automáticos Bobrick deberán instalarse 15" (380 mm) por encima de la cualquier tipo de proyección o de superficie horizontal que pudiera interferir con el funcionamiento del sensor automático.

### Retirada de la cubierta

1. Comience la instalación del secador retirando la cubierta. Para retirar la cubierta, introduzca la llave Allen (proporcionada junto con el secador) en los tornillos de la cubierta que están situados equidistantemente en la parte inferior de la misma, y gírelos EN SENTIDO ANTIHORARIO (consulte la ilustración adyacente). No es necesario extraer completamente los tornillos, y pueden permanecer en su sitio en la placa base preparados para cuando se vuelva a colocar al cubierta.
2. Para retirar la cubierta, ponga una mano en cada lado de la misma y siga el orden que se indica en las ilustraciones. El orden es el siguiente:
  - a. Desenganche la cubierta de los tornillos de la placa base.
  - b. Desenganche la cubierta de la parte superior de la placa base.
  - c. Retire la cubierta de la unidad.

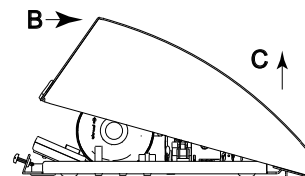
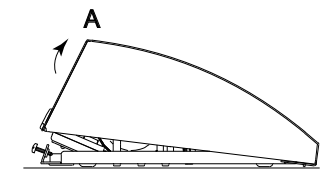
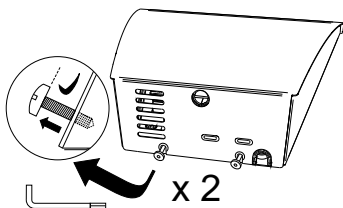

## Instalación de la base de montaje

**PARA REALIZAR CORRECTAMENTE LAS CONEXIONES ELÉCTRICAS COMPRUEBE EL CÓDIGO DE CONSTRUCCIÓN LOCAL. LA UNIDAD DEBERÁ SER INSTALADA POR UN ELECTRICISTA PROFESIONAL CUALIFICADO**

1. Sujete la plantilla de instalación contra la pared en el lugar donde desee colocar el secador. Consulte las alturas de montaje recomendadas más arriba.
2. Asegúrese de que la línea de la plantilla que representa la parte inferior de la base de montaje del secador esté colocada en posición horizontal y a la altura deseada por encima del suelo.

**NOTA:** La entrada de corriente montada en superficie se encuentra situada en la esquina inferior derecha de la base de montaje. El cable de corriente del montaje en superficie deberá ir por un conducto.

3. En paredes de ladrillo, piedra y hormigón, realice cuatro perforaciones de 0,315" (8 mm) para colocar los tacos proporcionados de 0,315" x 1-1/4" (8 x 45 mm) y los tornillos del n°10 de 2" (4,8 x 50 mm) de largo. Consulte la plantilla para obtener los detalles sobre los tacos y los tornillos necesarios para la instalación. En paredes de yeso o de piedra seca, coloque un soporte oculto para cumplir con los códigos de construcción locales y asegúrelo mediante cuatro tornillos para chapa de cabeza redonda del n°10 (4,8) o con anclajes de mariposa de 3/16" (5 mm), no incluidos en el suministro.

4. Acople de forma segura la base de montaje a la pared.

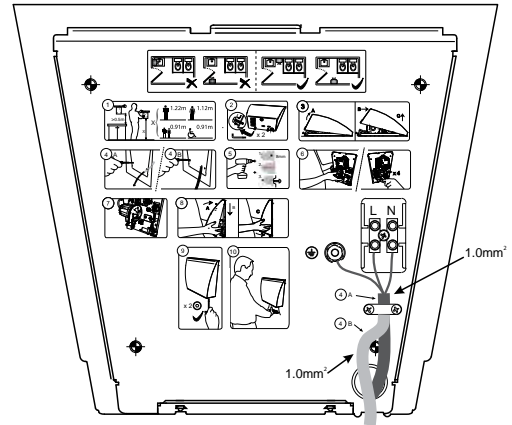

**ADVERTENCIA: APAGUE LA ALIMENTACIÓN ELÉCTRICA ANTES DE REALIZAR NINGUNA CONEXIÓN ELÉCTRICA. EL SECADOR DEBERÁ ESTAR CONECTADO A TIERRA.**

## Conexión eléctrica

**ADVERTENCIA: APAGUE LA ALIMENTACIÓN ELÉCTRICA ANTES DE REALIZAR NINGUNA CONEXIÓN ELÉCTRICA.**

**PARA REALIZAR CORRECTAMENTE LAS CONEXIONES ELÉCTRICAS COMPRUEBE EL CÓDIGO DE CONSTRUCCIÓN LOCAL. LA UNIDAD DEBERÁ SER INSTALADA POR UN ELECTRICISTA PROFESIONAL CUALIFICADO**

1. Conecte el secador al cuadro de distribución más cercano. Utilice cableado tal y como indique el código eléctrico local. En los Estados Unidos y en Canadá, utilice cables del n° 18 (18 AWG). El espesor máximo del cable de alimentación deberá ser de 14 mm (0,55 pulgadas).
2. Instrucciones para el cableado:
  - a. Este dispositivo está pensado para conectarse con cableado fijo.
  - b. Se debe disponer de un medio de desconexión con fusibles en todos los polos del cableado fijo de acuerdo con las normativas de cableado.
  - c. Compruebe que la clasificación eléctrica que se muestra en el Secador de manos (etiqueta de clasificación) sea compatible con el suministro eléctrico.
  - d. **ADVERTENCIA: ESTE PRODUCTO DEBE SER CONECTADO A TIERRA.**
  - e. La instalación y el cableado deberán cumplir con la normativa IEE vigente (Reino Unido) o con la normativa local o la que sea de aplicación (otros países).
  - f. **Para secadores de 115 voltios:** Conecte la toma de tierra a la terminal de tierra marcada  $\oplus$ , el cable negro o hilo caliente al terminal marcado como L1 y el cable blanco o neutro al terminal marcado como N.
  - g. **Para secadores de 208–240 voltios:** Conecte la toma de tierra a la terminal de tierra marcada  $\oplus$ . El cable de alimentación de color negro o marrón al terminal marcado como L1, el neutro de color blanco o azul al terminal L2.
3. Asegure el cableado eléctrico con la abrazadera de sujeción contra tirones que hay en la base de montaje.

## Sustitución de la cubierta

1. Para sustituir la cubierta, suba la cubierta nueva hasta la placa base y engánchela. Empuje la parte inferior de la cubierta para engancharla a los tornillos (consulte la ilustración).

**NOTA:** El espacio entre la cubierta y la pared deberá ser el mismo en los cuatro lados.

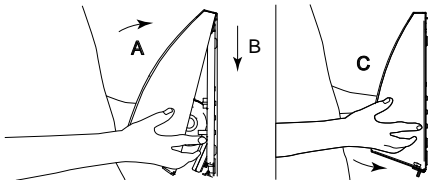

2. Para apretar los tornillos de la cubierta, introduzca la llave Allen en los tornillos de la parte inferior de la cubierta. Gírelos EN SENTIDO HORARIO hasta que todos estén apretados.

**NOTA:** No apriete en exceso los tornillos de la cubierta. Un apriete excesivo podría dañar los tornillos de la cubierta.

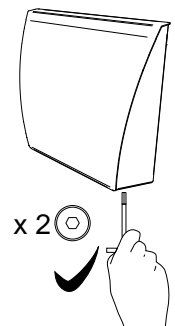

## Compruebe el funcionamiento del secador

1. Encienda la alimentación eléctrica. Coloque las manos debajo de la tobera: el secador debería accionarse. Retire las manos de debajo de la tobera: el secador debería detenerse.

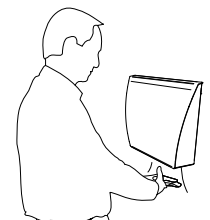

# WICHTIGE SICHERHEITSHINWEISE

## \* SÄMTLICHE ANWEISUNGEN LESEN UND BEFOLGEN

- \*\* Elektrischer Handtrockner, vorgesehen für den Einsatz in Haushaltsumgebungen zur Verwendung durch Personen, die keine Experten sind. Nicht für den Einsatz in Außenbereichen geeignet.
- \*\*\* Dieses Gerät kann von Kindern ab einem Alter von 8 Jahren sowie von Personen mit eingeschränkten physischen, sensorischen oder kognitiven Fähigkeiten oder fehlender Erfahrung bedenkenlos bedient werden, wenn diese Personen in sicherer Umgebung beaufsichtigt werden oder eine Unterweisung erhielten und sich der potenziell aus der Bedienung entstehenden Gefahren bewusst sind. Kinder sollten nicht mit dem Gerät spielen. Reinigung und Wartung sollten nicht von unbeaufsichtigten Kindern durchgeführt werden.
- \*\*\*\* Sollten Störungen auftreten, die Stromversorgung trennen und einen qualifizierten Elektriker rufen.

## \*\*\*\*\* DIESE ANWEISUNGEN GUT AUFBEWAHREN

### Elektrische Merkmale

Universalspannung: -110 V bis 240 V, 50/60 Hz, 200 Watt, cULus-Zulassung und CE-Zertifizierung.

### Empfohlene Montagehöhen

Abstand zwischen Boden und unteren Befestigungsschraubenbohrungen der Montageplatte. (Abmessung A)

#### Handtrockner

Herrenwaschräume .....	1.168 mm
Damenwaschräume.....	1.120 mm
Waschräume für Kinder (Alter 3–4 Jahre).....	915 mm
Waschräume für Kinder (Alter 5–8 Jahre).....	1.015 mm
Waschräume für Kinder (Alter 9–12 Jahre).....	1.120 mm
Universell .....	1.015–1.219 mm

- \* Automatische Handtrockner von Bobrick sollten 380 mm oberhalb von Mauervorsprüngen oder horizontalen Flächen montiert werden, die die Funktionsweise des automatischen Sensors beeinträchtigen könnten.

### Abnehmen der Abdeckung

1. Zur Montage des Handtrockners zunächst die Abdeckung abnehmen. Zum Abnehmen der Abdeckung mithilfe eines Inbusschlüssels (im Lieferumfang enthalten) die gleichmäßig platzierten Schrauben unten an der Abdeckung GEGEN DEN UHRZEIGERSINN drehen (siehe Abbildung). Die Abdeckungsschrauben müssen nicht vollständig gelöst werden und können für das Anbringen der Abdeckung in ihren Positionen an der Montageplatte belassen werden.
2. Zum Abnehmen der Abdeckung die Hände an den Seiten der Abdeckung platzieren und der in den Abbildungen gezeigten Handlungssequenz folgen. Wie folgt vorgehen:
  - a. Abdeckung von den Abdeckungsschrauben der Montageplatte lösen.
  - b. Abdeckung vom oberen Teil der Montageplatte lösen.
  - c. Abdeckung von der Einheit nehmen.

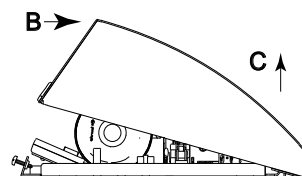
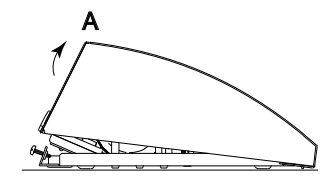
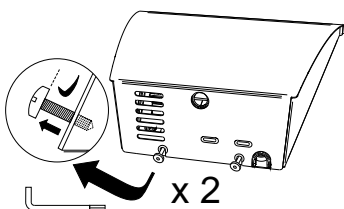

## Anbringen der Montageplatte

PRÜFEN SIE FÜR INFORMATIONEN ZU ORDNUNGSGEMÄSSEN ELEKTRISCHEN ANSCHLÜSSEN DIE VOR ORT GÜLTIGE BAUORDNUNG. DIE EINHEIT MUSS VON EINEM QUALIFIZIERTEN, AUSGEBILDETEN ELEKTRIKER INSTALLIERT WERDEN.

1. Montagevorlage an dem Ort, an dem der Handtrockner montiert werden soll, an die Wand halten. Angaben zu den empfohlenen Montagehöhen finden sich oben.
2. Sicherstellen, dass die Linie auf der Vorlage, die der Unterkante des Trockners entspricht, horizontal verläuft und den gewünschten Abstand zum Boden aufweist.

**HINWEIS:** Der oberflächenmontierte Zugang für den Stromanschluss befindet sich an der unteren rechten Ecke der Montageplatte. Das Kabel für den oberflächenmontierten Zugang sollte durch einen Kabelkanal verlegt werden.

3. Bei Wänden aus Ziegel, Stein und Beton vier Löcher mit einem Durchmesser von 8 mm bohren, die entsprechende Dübel (8 x 45 mm) und Schrauben (4,8 x 50 mm) aufnehmen können. Genaue Angaben zur Installation von Dübeln und Schrauben finden sich auf der Montagevorlage. Bei Wänden aus Gips oder bei Trockenmauerwerk in Einklang mit vor Ort gültigen Baurichtlinien eine versteckte Verstärkung anbringen und mit vier Rundkopf-Blechschräuben (4,8 mm) oder Klappdübeln (5 mm) befestigen (nicht enthalten).
4. Montageplatte fest an der Wand anbringen.

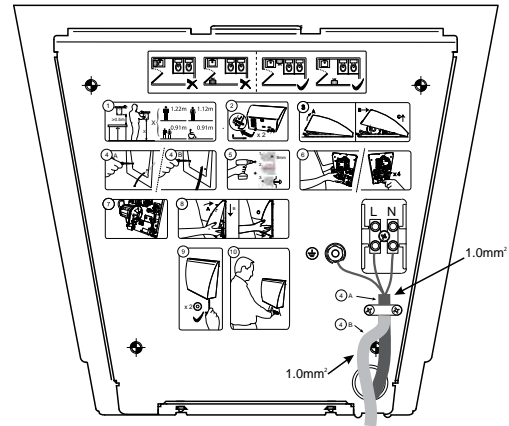

**WARNUNG: STROMVERSORGUNG VOR DEM VORNEHMEN ELEKTRISCHER ANSCHLÜSSE AUSSCHALTEN. DER TROCKNER MUSS GEERDET WERDEN.**

## Elektrischer Anschluss

**WARNUNG: STROMVERSORGUNG VOR DEM VORNEHMEN ELEKTRISCHER ANSCHLÜSSE AUSSCHALTEN.**

PRÜFEN SIE FÜR INFORMATIONEN ZU ORDNUNGSGEMÄSSEN ELEKTRISCHEN ANSCHLÜSSEN DIE VOR ORT GÜLTIGE BAUORDNUNG. DIE EINHEIT MUSS VON EINEM QUALIFIZIERTEN, AUSGEBILDETEN ELEKTRIKER INSTALLIERT WERDEN.

1. Den Trockner mit dem nächstgelegenen Verteilerkasten verbinden. Kabel in Einklang mit vor Ort geltenden Vorschriften auswählen. In den Vereinigten Staaten und Kanada Kabel der Klasse 18 (18 AWG) verwenden. Der Durchmesser des Versorgungskabels darf höchstens 14 mm betragen.
2. Anweisungen für die Verdrahtung:
  - a. Diese Vorrichtung ist für eine dauerhafte Verbindung mit einer Stromversorgung vorgesehen.
  - b. In Übereinstimmung mit den Anweisungen zur Verdrahtung muss eine Möglichkeit zur Trennung von der Stromquelle integriert werden, die mit einer Sicherung versehen ist.
  - c. Prüfen, dass die auf dem Handtrockner (Leistungsschild) gezeigten elektrischen Nennwerte mit der vorhandenen Stromversorgung kompatibel sind.
  - d. **WARNUNG: DIESES PRODUKT MUSS GEERDET WERDEN.**
  - e. Montage und Verdrahtung müssen mit aktuellen IEE-Richtlinien (GB) bzw. den entsprechenden in anderen Ländern geltenden Vorschriften vorgenommen werden
  - f. **115-Volt-Handtrockner:** Das Erdungskabel mit dem mit  $\oplus$  gekennzeichneten Erdungsanschluss, das schwarze oder Leiterkabel mit dem Anschluss L1 und den Nullleiter bzw. das weiße Kabel mit dem Anschluss N verbinden.
  - g. **208- bis 240-Volt-Handtrockner:** Das Erdungskabel mit dem mit  $\oplus$  markierten Anschluss verbinden. Das schwarze oder braune Kabel mit dem Anschluss L1 und den weißen oder blauen Nullleiter mit dem Anschluss L2 verbinden.
3. Die elektrischen Kabel mit der Zugentlastungsschelle befestigen, die sich auf der Montageplatte befindet.

## Anbringen der Abdeckung

1. Zur erneuten Montage der Abdeckung diese auf die Montageplatte setzen und einrasten lassen. Den unteren Teil der Abdeckung andrücken, damit dieser an den Schrauben einrastet (siehe Abbildung).

**HINWEIS:** Der Abstand zwischen Wand und Abdeckungen muss an allen vier Kanten gleich groß sein.

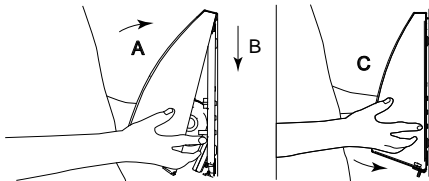

2. Zum Anziehen der Schrauben den Inbusschlüssel in die Schrauben unten an der Abdeckung stecken. IM UHRZEIGERSINN drehen, bis beide Schrauben fest angezogen sind.

**HINWEIS:** Die Abdeckungsschrauben nicht zu fest anziehen. Ein zu festes Anziehen der Schrauben kann zur Beschädigung der Abdeckung führen.

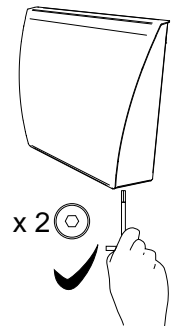

## Trocknerbetrieb prüfen

1. Stromversorgung einschalten. Hände unterhalb der Düse positionieren, der Trockner sollte sich einschalten. Hände aus dem Bereich unterhalb der Düse entfernen, der Trockner sollte sich nun abschalten.

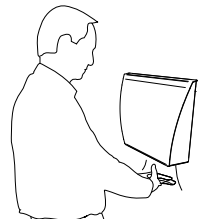



# CONSIGNES DE SÉCURITÉ IMPORTANTES

## \* LIRE ET SUIVRE TOUTES LES INSTRUCTIONS

- \*\* Sèche-mains électrique prévu pour un usage à domicile par des utilisateurs non-experts. Ne convient pas à une utilisation en extérieur.
- \*\*\* Cet appareil peut être utilisé par des enfants à partir de 8 ans, des personnes dont les capacités physiques, sensorielles ou mentales sont réduites, ou des personnes dénuées d'expérience ou de connaissance, s'ils bénéficient d'une surveillance ou d'instructions préalables concernant l'utilisation de l'appareil et comprennent les risques encourus. Les enfants ne doivent pas jouer avec cet appareil. Le nettoyage et l'entretien ne doivent pas être effectués par des enfants sans surveillance.
- \*\*\*\* En cas de dysfonctionnement, coupez l'alimentation électrique et contactez un électricien professionnel.

## \*\*\*\*\* CONSERVEZ CES INSTRUCTIONS

### Caractéristiques électriques

Tension universelle : -110V-240 V, 50/60 Hz, 200 Watts, homologation cULus et marquage CE.

### Hauteurs d'installation recommandées

Distance entre le sol et les trous de fixation inférieurs du socle de fixation. (Dimension A)

#### Sèche-mains

Sanitaires pour hommes .....	1168 mm
Sanitaires pour femmes .....	1 120 mm
Sanitaires pour enfants entre 3 et 4 ans.....	915mm
Sanitaires pour enfants entre 5 et 8 ans.....	1015 mm
Sanitaires pour enfants entre 9 et 12 ans.....	1120 mm
Installation générale .....	1015-1219 mm

\* Les sèche-mains automatiques Bobrick doivent être installés à une distance de 380 mm au dessus de toute projection ou surface horizontale pouvant interférer avec le fonctionnement du capteur automatique.

### Retrait du capot

1. Commencez l'installation en retirant le capot. Pour ce faire, retirez les deux vis de fixation situées à la base du capot à l'aide d'une clé Allen (fournie), en tournant **DANS LE SENS INVERSE DES AIGUILLES D'UNE MONTRE** (voir schéma ci-contre.) Ces vis de fixation n'ont pas besoin d'être complètement retirées et peuvent rester en place sur le socle, prêtes à être refixées.
2. Pour retirer le capot, placez une main de chaque côté et suivez les étapes suivantes comme indiqué sur les schémas. Procédez comme suit :
  - a. Dégagez le capot des vis de fixation.
  - a. Dégagez le capot de la partie supérieure du socle.
  - c. Retirez le capot de l'appareil.

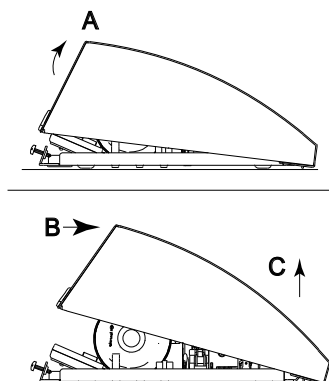
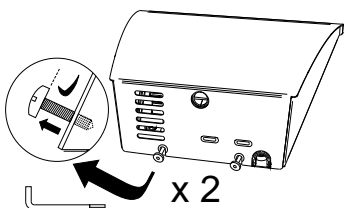



## Installation du socle de fixation

**POUR UN RACCORDEMENT ÉLECTRIQUE CONFORME, CONSULTEZ LES NORMES DU BÂTIMENT EN VIGUEUR. L'APPAREIL DOIT ÊTRE INSTALLÉ PAR UN ÉLECTRICIEN QUALIFIÉ ET AGRÉÉ**

1. Maintenez le gabarit de pose contre le mur à l'endroit où vous souhaitez installer le sèche-mains. Référez-vous aux hauteurs d'installation indiquées ci-dessus.
2. Assurez-vous que la ligne du gabarit représentant la partie inférieure du socle du sèche-mains est bien horizontale et située à la hauteur souhaitée.

**REMARQUE :** L'entrée de l'alimentation électrique est située dans le coin inférieur droit du socle de fixation. Le câble d'alimentation mural doit être placé dans une gaine.

3. Pour les murs en briques, pierres ou béton, percez quatre trous de 8mm adaptés aux chevilles de 8 x 45 mm et aux vis de 4,8 x 50 mm fournies. Référez-vous au gabarit pour la pose des chevilles et des vis. Pour les murs en plâtre ou les cloisons sèches, prévoir un renfort dissimulé conformément aux normes du bâtiment en vigueur et fixer l'appareil avec quatre vis à tête ronde de 4,8 mm ou des boulons à ailettes de 5 mm (non fournis).

4. Fixez solidement le socle au mur.

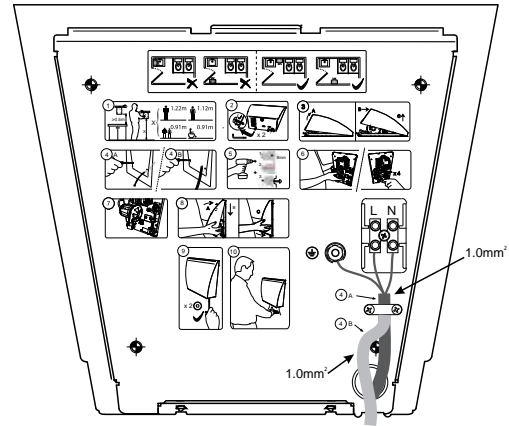

**AVERTISSEMENT : COUPEZ L'ALIMENTATION ÉLECTRIQUE AVANT D'EFFECTUER LE RACCORDEMENT ÉLECTRIQUE. LE SÈCHE-MAINS DOIT ÊTRE RACCORDÉ À LA TERRE.**

## Raccordement électrique

**AVERTISSEMENT : COUPEZ L'ALIMENTATION ÉLECTRIQUE AVANT D'EFFECTUER LE RACCORDEMENT ÉLECTRIQUE.**

**POUR UN RACCORDEMENT ÉLECTRIQUE CONFORME, CONSULTEZ LES NORMES DU BÂTIMENT EN VIGUEUR. L'APPAREIL DOIT ÊTRE INSTALLÉ PAR UN ÉLECTRICIEN QUALIFIÉ ET AGRÉÉ**

1. Connectez le sèche-mains au tableau de distribution le plus proche. Utilisez un type de fil recommandé par les normes électriques en vigueur. Aux États-Unis et au Canada, utilisez du fil n°18 (de calibre 18 AWG). La dimension totale du câble d'alimentation ne doit pas dépasser 14 mm.
2. Instructions de raccordement :
  - a. Cet appareil est prévu pour être connecté avec un câblage fixe.
  - b. Un dispositif de coupure omnipolaire doit être prévu dans le câblage fixe conformément aux règles de câblage.
  - c. Vérifiez que les caractéristiques électriques indiquées sur le sèche-mains (étiquette signalétique) sont compatibles avec l'alimentation électrique.
  - d. **AVERTISSEMENT : CE PRODUIT DOIT ÊTRE RACCORDÉ À LA TERRE.**
  - e. L'installation et le câblage doivent être conformes aux normes IEE (R-U), locales, ou toute autre réglementation applicable (autres pays).
  - f. **Pour les sèche-mains de 115 Volts :** Connectez le fil de terre à la borne de terre (⊕), le fil chargé ou fils noir à la borne L1 et le fil neutre ou fils blanc à la borne N.
  - g. **Pour les sèche-mains de 208–240 Volts :** Connectez le fil de terre à la borne de terre (⊕). Connectez un fil noir ou marron à la borne L1, et un fil neutre blanc ou bleu à la borne L2.
3. Maintenez les fils électriques dans la patte de serrage du socle de fixation.

## Remise en place du capot

1. Pour replacer le capot, placez-le sur le socle et enclenchez-le. Appuyez à la base du capot pour le réenclencher sur les vis de fixation (voir schémas.)

**REMARQUE :** L'espace entre le capot et le mur doit être uniforme des quatre côtés.

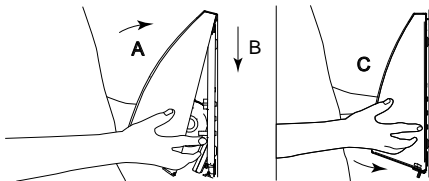

2. Serrez les vis de fixation situées à la base du capot à l'aide de la clé Allen. Tournez **DANS LE SENS DES AIGUILLES D'UNE MONTRE** jusqu'à ce que les deux vis soient serrées.

**REMARQUE :** Ne serrez pas les vis plus que nécessaire. Cela pourrait endommager le capot.

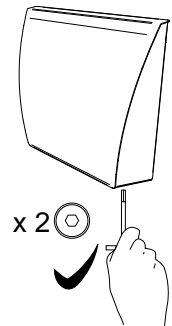

## Vérifiez le bon fonctionnement du sèche-mains

1. Enclenchez l'alimentation électrique. Placez vos mains sous la bouche de soufflage. Le sèche-mains devrait se mettre en marche. Retirez vos mains de la bouche de soufflage. Le sèche-mains devrait s'arrêter.

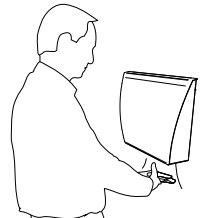

# ISTRUZIONI IMPORTANTI RELATIVE ALLA SICUREZZA

## \* LEGGERE E SEGUIRE TUTTE LE ISTRUZIONI

- \*\* Asciugatore elettrico per le mani concepito per l'uso in un ambiente domestico da parte di utenti non esperti. Non adatto a uso esterno.
- \*\*\* Questo dispositivo può essere usato dai bambini di età superiore agli 8 anni e da persone con mobilità fisica, sensoriale o mentale ridotta o con mancanza di esperienza e conoscenza, se hanno ricevuto supervisione o istruzioni relative all'uso del dispositivo in modo sicuro e comprendono i pericoli correlati al medesimo. I bambini non possono giocare con il dispositivo. La pulizia e la manutenzione dell'utente non dovranno essere eseguite da bambini senza supervisione.
- \*\*\*\* In caso di guasto che provoca una disconnessione dell'alimentazione elettrica, è necessario chiamare un elettricista.

## \*\*\*\*\* CONSERVARE QUESTE ISTRUZIONI

### Caratteristiche elettriche

Voltaggio universale: -110V-240V, 50/60 Hz, 200 Watt, listato cULus e marchiato CE.

### Altezze di montaggio raccomandate

Distanza da terra ai fori della vite di montaggio inferiore della base di montaggio. (Dimensione A)

	Asciugatore per le mani	
Toilette uomini .....	46"	(1168 mm)
Toilette donne .....	44"	(1120 mm)
Toilette bambini, età 3-4.....	36"	(915 mm)
Toilette bambini, età 5-8.....	40"	(1015 mm)
Toilette bambini, età 9-12.....	44"	(1120mm)
Design Universale.....	40"-48"	(1015-1219 mm)

\* Gli asciugatori automatici Bobrick devono essere installati 15" (380 mm) al di sopra di qualsiasi superficie di proiezione o orizzontale che potrebbe interferire con il funzionamento del sensore automatico.

### Rimozione del coperchio

1. Iniziare l'installazione dell'asciugatore rimuovendo il coperchio. Per rimuovere il coperchio, inserire la chiave Allen (fornita con l'asciugatore) nei dadi del coperchio equidistanti collocati sulla parte inferiore del coperchio e ruotare in SENSO ANTIORARIO (vedere l'illustrazione adiacente). I dadi del coperchio non devono essere completamente rimossi e possono rimanere in posizione sul basamento, pronti per essere rimontati sul coperchio.
2. Per rimuovere il coperchio, collocare una mano su ogni lato del coperchio e seguire la sequenza mostrata nelle figure. La sequenza è la seguente:
  - a. Sganciare il coperchio dai dadi del coperchio sulla base.
  - b. Sganciare il coperchio dalla parte superiore della base.
  - c. Rimuovere il coperchio dall'unità.

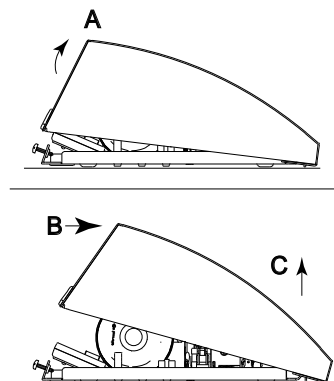
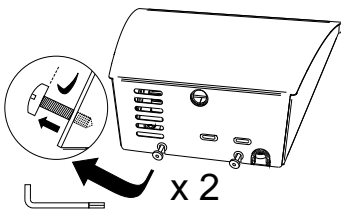

## Installazione della base di montaggio

PER I COLLEGAMENTI ELETTRICI CORRETTI, CONTROLLARE LE NORMATIVE EDILIZIE LOCALI. L'UNITÀ DEV'ESSERE INSTALLATA DA UN ELETTRICISTA PROFESSIONISTA QUALIFICATO

1. Sostenere la Sagoma d'Installazione contro il muro nella posizione desiderata dell'asciugatore installato. Vedere le altezze di montaggio raccomandate di sopra.
2. Accertarsi che la linea sulla sagoma che rappresenta la parte inferiore della base di montaggio dell'asciugatore sia orizzontale e collocata all'altezza desiderata dal pavimento.

**NOTA:** L'ingresso dell'alimentazione elettrica da parete è collocata nell'angolo destro inferiore della base di montaggio. Il cavo da parete fornito dev'essere inserito in un condotto.

3. Per mattoni, pietre e muri spessi, realizzare quattro fori da 0,315" (8 mm) per i tasselli forniti 0,315" x 1-1/4" (8 x 45 mm) e le viti #10 x 2" (4,8 x 50 mm) lunghe. Vedere il modello per i dettagli d'installazione dei tasselli e delle viti da parete. Per costruzioni con parete d'intonaco o a secco, usare un sostegno occulto in ossequio alle normative edilizie locali e assicurare con quattro viti in metallo a testa tonda #10 (4,8) o dadi passanti da 3/16" (5 mm) (non forniti).
4. Fissare la base di montaggio alla parete.

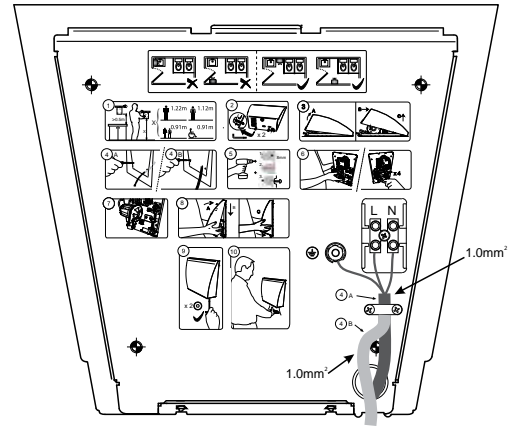

**AVVERTENZA: SPEGNERE L'ALIMENTAZIONE ELETTRICA PRIMA DI REALIZZARE I COLLEGAMENTI ELETTRICI. L'ASCIUGATORE DEV'ESSERE PROVVIDO DI MESSA A TERRA (COLLEGATO A TERRA).**

## Connessione elettrica

**AVVERTENZA: SPEGNERE L'ALIMENTAZIONE ELETTRICA PRIMA DI REALIZZARE I COLLEGAMENTI ELETTRICI.**

PER I COLLEGAMENTI ELETTRICI CORRETTI, CONTROLLARE LE NORMATIVE EDILIZIE LOCALI. L'UNITÀ DEV'ESSERE INSTALLATA DA UN ELETTRICISTA QUALIFICATO

1. Collegare l'asciugatore al pannello di distribuzione più vicino. Usare il cavo richiesto dalla normativa elettrica locale. Per USA e Canada usare il cavo num. 18 (18 AWG). Le dimensioni totali massime del cavo di alimentazione devono essere 14 mm (.55 pollici).
2. Istruzioni di cablaggio:
  - a. Questo dispositivo è inteso per connessioni a cablaggio fisso.
  - b. Un fusibile per la disconnessione dev'essere inserito nel cablaggio fisso, in ossequio alle norme relative al cablaggio.
  - c. Controllare che la tensione di corrente mostrata sull'Asciugatore per le Mani (etichetta con i dati) sia compatibile con l'alimentazione elettrica.
  - d. **AVVERTENZA: QUESTO PRODOTTO DEV'ESSERE DOTATO DI MESSA A TERRA.**
  - e. L'installazione e il cablaggio devono osservare le Normative EIE vigenti (Regno Unito), locali o le normative pertinenti (altri paesi).
  - f. **Per asciugatori da 115 Volt:** Collegare la presa di terra al terminale di terra  $\oplus$ , il cavo nero o a caldo al terminale L1 e il cavo neutro o bianco al terminale N.
  - g. **Per asciugatori da 208–240 Volt:** Collegare il cavo di terra al terminale di terra marcato  $\oplus$ . Collegare il cavo di alimentazione nero o marrone al terminale L1, il cavo neutro di color bianco o blu al terminale L2.
3. Assicurare il cavo elettrico nel gancio di sostegno fornito sulla base di montaggio.

## Applicazione del coperchio

1. Per ricollocare il coperchio, collocare il coperchio sulla base e agganciare. Premere il fondo del coperchio per agganciarlo con i dadi del coperchio (vedere illustrazione)

**NOTA:** Lo spazio tra il coperchio e la parete dev'essere uguale su tutti e quattro i lati.

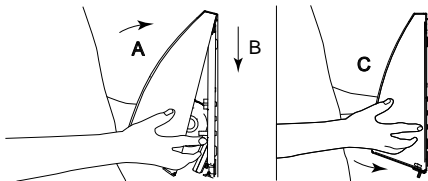

2. Per avvitare i dadi del coperchio, inserire la chiave Allen nei dadi sulla parte inferiore del coperchio. Ruotare in SENSO ORARIO fino a quando i dadi non sono completamente avvitati.

**NOTA:** Non avvitare eccessivamente i dadi. I dadi eccessivamente avvitati possono danneggiare il coperchio.

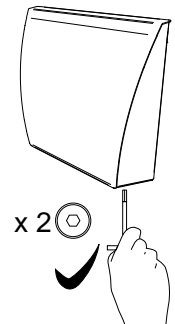

## Controllare il Funzionamento dell'Asciugatore

1. Accendere l'alimentazione elettrica. Collocare le mani sotto il getto per mettere in funzione l'asciugatore. Estrarre le mani dal getto per fermare l'asciugatore.

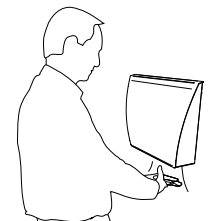

# 重要安全说明

## \* 阅读并遵照所有说明

- \*\* 电干手器适合由非专业用户在家庭环境中使用。不适合户外使用。
- \*\*\* 八岁以上儿童以及身体、感官或智力功能下降的或者缺乏经验和知识的人士可以使用本电器，但必须有人监督或者获得了关于安全使用本电器的指导并了解潜在的危险。儿童不应玩耍本电器。儿童在无人监督的情况下不得进行清洁和保养。
- \*\*\*\* 如果出现故障，应断开电源，并联络有资格的电工。

## \*\*\*\*\* 保存这些说明

### 电气特征

通用电压: -110V - 240V, 50/60 Hz, 200瓦特, 通过cULus认证和CE认证。

### 建议的安装高度

地板到安装基座的底部安装螺丝孔的距离。(尺寸A)

#### 干手器

男士洗手间.....	46英寸	(1168毫米)
女士洗手间.....	44英寸	(1120毫米)
儿童洗手间, 3-4岁.....	36英寸	(915毫米)
儿童洗手间, 5-8岁.....	40英寸	(1015毫米)
儿童洗手间, 9-12岁.....	44英寸	(1120毫米)
通用设计.....	40-48英寸	(1015-1219毫米)

\* Bobrick自动干手机应安装在任何可能干扰自动感应器工作的投影或水平表面上方15英寸(380毫米)处。

### 取下盖子

1. 取下盖子，开始安装干手器。要取下盖子，请将内六角扳手（随干手器一起提供）插入盖子底部等距的盖子螺栓中，然后逆时针转动（参见附近的插图）。不需要完全取下盖子螺栓，可以让其保持在底板上的原位，以便重新安装盖子。
2. 要取下盖子，请将手放在盖子的两侧，然后按照图示的顺序操作。顺序如下：
  - a. 将盖子从底板上的盖子螺栓分离。
  - b. 将盖子从底板顶部分离。
  - c. 将盖子从设备上取下。

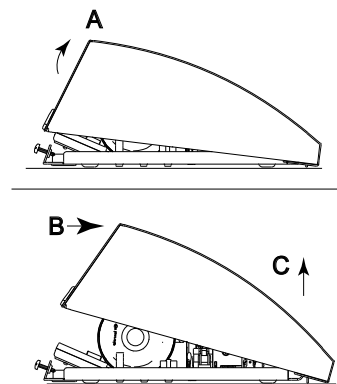
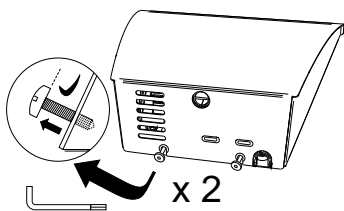

## 安装基座的安装

请查阅当地建筑法规，进行正确的电气连接。设备必须由获得执照的电工安装

1. 将安装模板贴在安装干燥器的墙面上的目标位置。请参阅上面建议的安装高度。
2. 确保代表烘干机底座底部的模板线是水平的，并位于地板以上所需的高度。

注意：表面安装式电源入口位于安装基座的右下角。表面安装式电源的电缆应安装在导管中。

3. 对于砖、石和混凝土墙，请钻出四个0.315英寸（8毫米）的孔，以适合安装所提供的0.315英寸x 1-1/4英寸（8 x 45毫米）的墙壁插座和长#10 x 2英寸（4.8 x 50毫米）的螺丝。请参阅墙壁插座和螺丝安装的详细说明。对于石膏或干墙构造，提供隐蔽的支撑以符合当地建筑规范，并使用四个#10（4.8）圆头钣金螺丝或3/16英寸（5毫米）肘节螺栓（未提供）进行固定。
4. 将安装基座紧固到墙上。

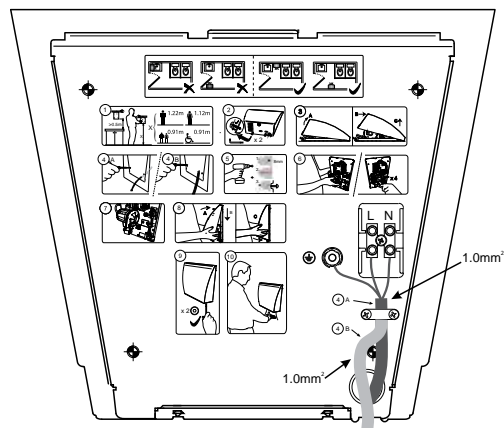

警告：进行电气连接之前，先关闭电源。必须将干手器接地。

## 电气连接

警告：进行电气连接之前，先关闭电源。

请查阅当地建筑法规，进行正确的电气连接。设备必须由合格的获得执照的电工安装

1. 将干手器连接到最近的配电盘。根据当地电气规范的要求使用电线。在美国和加拿大，请使用18号线（18 AWG）。电源电缆的最大尺寸必须为14毫米（0.55英寸）。
2. 接线说明：
  - a. 本产品适合连接固定布线。
  - b. 根据布线规则，必须在固定布线中提供所有接线柱的熔断装置。
  - c. 检查干手器（额定值标签）上显示的电气额定值是否与电源兼容。
  - d. 警告：必须将本产品接地。
  - e. 安装和接线必须符合现行的IEE规定（英国）、当地或相应的法规（其他国家）。
  - f. 对于115伏干手器：将地线连接到标记为(⊕)的接地端子，将黑色或火线连接到标记为L1的端子，将中性线或白线连接到标记为N的端子。
  - g. 对于208 - 240伏干手器：将地线连接到标记为(⊕)的接地端子。将黑色或棕色电源线连接到标记为L1的端子，将白色或蓝色中性线连接到端子L2。
3. 将电线固定在安装底座上的应变消除夹中。

## 将盖子还原

1. 要将盖子还原，请将盖子盖到底板上，并啮合。推动盖子的底部，使之与盖子螺栓啮合（参见插图）。

注意：所有面的盖子和墙壁之间的距离必须相同。

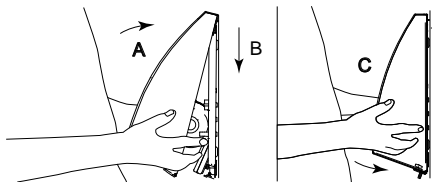

2. 要拧紧盖子螺栓，将内六角扳手插入盖子底部的盖子螺栓。顺时针方向转动，直至两颗螺栓均已拧紧。

注意：请勿过度拧紧盖子螺栓。过度拧紧盖子螺栓可能损坏盖子。

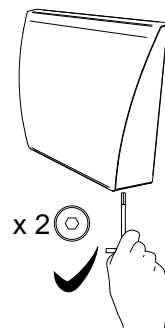

## 检查干手器的工作

1. 打开电源。将手放在出风口下面，干手器应会开启。将手从出风口下面移开，干手器应会停止。

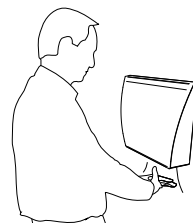

---

## Maintenance

---

**WARNING: TURN ELECTRICAL POWER SUPPLY OFF BEFORE DOING ANY MAINTENANCE OR SERVICE TO DRYER.**

**DRYER MUST NOT BE OPERATED UNLESS COVER IS IN PLACE.**

**MOTOR IS NOT LIVE AND ACCESS TO LAMINATIONS IS NOT POSSIBLE**

**FOR PROPER ELECTRICAL CONNECTIONS, CHECK LOCAL BUILDING CODE. UNIT MUST BE INSTALLED BY A QUALIFIED LICENSED ELECTRICIAN**

1. Exterior of cover should be cleaned with a damp cloth to remove dust and surface dirt. Do not use abrasive agents or solvents as they may permanently damage surface of cover.
2. At least once every 6 months remove cover. Using a small brush or vacuum, clean out buildup of dust and lint from air-intake grille and baffle.

**NOTE:** *if dryer is installed where there is a lot of dust and dirt in the air, the interior of the dryer should be cleaned out more frequently.*

---

## Mantenimiento

---

**ADVERTENCIA: APAGUE LA ALIMENTACIÓN ELECTRICA ANTES DE REALIZAR CUALQUIER TRABAJO DE MANTENIMIENTO EN EL SECADOR.**

**EL SECADOR NO DEBERÁ PONERSE EN FUNCIONAMIENTO A MENOS QUE LA CUBIERTA ESTÉ COLOCADA EN SU SITIO.**

**EL MOTOR NO TENDRÁ TENSIÓN Y NO SERÁ POSIBLE ACCEDER A SUS LAMINACIONES**

**PARA REALIZAR CORRECTAMENTE LAS CONEXIONES ELÉCTRICAS COMPRUEBE EL CÓDIGO DE CONSTRUCCIÓN LOCAL. LA UNIDAD DEBERÁ SER INSTALADA POR UN ELECTRICISTA PROFESIONAL CUALIFICADO**

1. El exterior de la cubierta deberá limpiarse con un paño húmedo para eliminar restos de polvo y suciedad de su superficie. No utilice agentes abrasivos o disolventes como, podrían dañar de forma permanente la superficie de la cubierta.
2. Retire la cubierta al menos una vez cada 6 meses. Limpie el polvo y la pelusa que se haya ido acumulando en la rejilla de entrada de aire y el deflector mediante un pequeño cepillo o aspirador.

**NOTA:** *si se ha instalado el secador donde exista gran cantidad de polvo y suciedad en el aire, el interior del secador deberá limpiarse con más frecuencia.*

---

## Wartung

---

**WARNUNG: STROMVERSORGUNG ABSCHALTEN, BEVOR DER TROCKNER GEWARTET ODER REPARIERT WIRD.**

**DER TROCKNER DARF NUR MIT MONTIERTER ABDECKUNG BENUTZT WERDEN.**

**DER ELEKTROMOTOR WIRD NICHT MIT STROM VERSORGT UND DER ZUGRIFF AUF DIE LAMELLEN IST NICHT MÖGLICH.**

**PRÜFEN SIE FÜR INFORMATIONEN ZU ORDNUNGSGEMÄSSEN ELEKTRISCHEN ANSCHLÜSSEN DIE VOR ORT GÜLTIGE BAUORDNUNG. DIE EINHEIT MUSS VON EINEM QUALIFIZIERTEN, AUSGEBILDETEN ELEKTRIKER INSTALLIERT WERDEN.**

1. Die Außenseite der Abdeckung sollte mit einem feuchten Tuch gereinigt werden, um Verunreinigungen der Oberfläche sowie Staub zu entfernen. Keinesfalls scheuernde oder lösungsmittelhaltige Reinigungsmittel verwenden, da diese die Oberfläche der Abdeckung dauerhaft beschädigen können.
2. Abdeckung mindestens einmal alle 6 Monate entfernen. Mithilfe einer kleinen Bürste oder eines Staubsaugers Staub und Fussel vom Gitter und Umlenblech des Lufteinlasses entfernen.

**HINWEIS:** *Wird der Trockner in einer Umgebung montiert, in deren Luft sich viel Staub und Schmutz befinden, sollte das Innere des Trockners häufiger gereinigt werden.*

---

## Entretien

---

**AVERTISSEMENT : COUPEZ L'ALIMENTATION ÉLECTRIQUE AVANT TOUTE OPÉRATION D'ENTRETIEN OU DE RÉPARATION. LE SÈCHE-MAINS NE DOIT PAS FONCTIONNER LORSQUE LE CAPOT EST RETIRÉ.**

**LE MOTEUR N'EST PAS SOUS TENSION ET L'ACCÈS AUX TÔLES EST IMPOSSIBLE.**

**POUR UN RACCORDEMENT ÉLECTRIQUE CONFORME, CONSULTEZ LES NORMES DU BÂTIMENT EN VIGUEUR. L'APPAREIL DOIT ÊTRE INSTALLÉ PAR UN ÉLECTRICIEN QUALIFIÉ ET AGRÉÉ**

1. La surface du capot doit être nettoyée de toutes poussières et salissures avec un chiffon humide. N'utilisez pas d'agents abrasifs ou de solvants car ils pourraient endommager le capot de manière permanente.
2. Retirez le capot au moins une fois tous les 6 mois. À l'aide d'une petite brosse ou d'un aspirateur, retirez la poussière et les peluches accumulées sur la grille d'entrée d'air et le déflecteur.

**REMARQUE :** si le sèche-mains est installé dans un environnement très poussiéreux, nettoyez l'intérieur plus fréquemment.

---

## Manutenzione

---

**AVVERTENZA: SPEGNERE L'ALIMENTAZIONE ELETTRICA PRIMA DI REALIZZARE QUALSIASI MANUTENZIONE O SERVIZIO SULL'ASCIUGATORE.**

**L'ASCIUGATORE NON DEV'ESSERE MESSO IN FUNZIONE A MENO CHE IL COPERCHIO NON SIA CORRETTAMENTE COLLOCATO.**

**IL MOTORE NON È ATTIVO E L'ACCESSO ALLA LAMINATURA NON È POSSIBILE**

**PER I COLLEGAMENTI ELETTRICI CORRETTI, CONTROLLARE LE NORMATIVE EDILIZIE LOCALI. L'UNITÀ DEV'ESSERE INSTALLATA DA UN ELETTRICISTA QUALIFICATO**

1. La parte esterna del coperchio dev'essere pulita con un panno asciutto per rimuovere polvere e sporcizia dalla superficie. Non usare agenti abrasivi o solventi, in quanto potrebbero danneggiare permanentemente la superficie del coperchio.
2. Rimuovere il coperchio almeno una volta ogni 6 mesi. Usando una piccola spazzola o un aspiratore, pulire gli accumuli di polvere e pelucchi dalla griglia di aspirazione e dal diaframma.

**NOTA:** se l'asciugatore viene installato in un luogo con molta polvere e sporcizia nell'aria, l'interno dell'asciugatore dev'essere pulito con maggiore frequenza.

---

## 保养

---

**警告：在对干手器进行任何保养或维修之前，请先关闭电源。**

**除非盖好了盖子，不得操作干手器。**

**电机未通电，无法触摸到叠片结构**

**请查阅当地建筑法规，进行正确的电气连接。设备必须由合格的获得执照的电工安装**

1. 应使用湿布清洁盖子的外表，以去除灰尘和表面污垢。请勿使用研磨剂或溶剂，因为它们可能永久损坏盖子表面。
2. 至少每六个月取下盖子一次。使用小刷子或真空吸尘器清除进气格栅和挡板上积聚的灰尘和棉绒。

**注意：**如果将干手器安装在空气中有大量灰尘和污物的地方，则应提高干手器内部的清洗频率。



# Warranty

IMPORTANT	LIMITED WARRANTY	SAVE
Installation Date: _____		
Serial No(s): _____		
Installation Address: _____		
Telephone No.: _____		
The Bobrick Dryer of the serial number(s) indicated herein, and all parts are warranted to the original owner of the installed unit for B-7125 five years from date of original purchase for hand dryers, against defects in factory workmanship or material under normal use and service.*		
This warranty is limited to repair or exchange of defective parts at the option of Bobrick Washroom Equipment, Inc.		
<b>THIS WARRANTY DOES NOT COVER ACCIDENTAL DAMAGE, IMPROPER HANDLING OR INSTALLATION, OR REPAIRS MADE BY UNAUTHORIZED PERSONS, AND SPECIFICALLY EXCLUDES CLAIMS FOR INDIRECT, ACCIDENTAL OR CONSEQUENTIAL DAMAGES TO PROPERTY. THE IMPLIED WARRANTIES OF MERCHANTABILITY AND FITNESS FOR A PARTICULAR PURPOSE ARE LIMITED TO THE SAME DURATION OF THE ABOVE WARRANTY.</b>		
Some states do not allow the exclusion of incidental or consequential damages, so the above limitation or exclusion may not apply to you. Some states do not allow limitations on how long an implied warranty lasts, so the above limitation may not apply to you. This warranty gives you specific legal rights, and you may also have other rights which vary from state to state.		
<b>* Normal service constitutes performing the following preventive maintenance procedures at six-month intervals.</b>		
<b>Remove cover and clean any lint, dust or grease from air-intake grille and baffle from behind air-outlet nozzle.</b>		
<b>Labor costs for preventive maintenance shall be at owner's expense.</b>		
For repair or exchange of defective part, send the part, together with installation date and serial number, to BOBRICK.		

# Garantía

IMPORTANTE	GARANTÍA LIMITADA	EXCEPTO
Fecha de instalación: _____		
N°(s) de serie: _____		
Dirección de instalación: _____		
N° de teléfono: _____		
El secador Bobrick con el/los número/s de serie aquí indicado/s y todas sus piezas tienen una garantía, aplicable al comprador original de la unidad B-7125 instalada, de cinco años a partir de la fecha de compra original del secador de manos frente a posibles defectos en su acabado procedente de fábrica o en el material bajo condiciones normales de uso y servicio.*		
Esta garantía se limita a reparaciones o a sustitución de piezas defectuosas a discreción de Bobrick Washroom Equipment, Inc.		
<b>ESTA GARANTÍA NO CUBRE DAÑOS ACCIDENTALES, MANEJO O INSTALACIÓN INDEBIDOS O REPARACIONES HECHAS POR PERSONAS NO AUTORIZADAS, Y QUEDAN ESPECÍFICAMENTE EXCLUIDA CUALQUIER RECLAMACIÓN POR DAÑOS INDIRECTOS, ACCIDENTALES O INDIRECTOS A LA PROPIEDAD. LAS GARANTÍAS IMPLÍCITAS DE COMERCIABILIDAD DEL PRODUCTO O SU IDONEIDAD PARA LOS FINES O USOS ESPECÍFICOS PARA LOS QUE SE ADQUIRIÓ SE LIMITAN A LA MISMA DURACIÓN ANTERIORMENTE INDICADA.</b>		
En algunos estados no se permite la exclusión de daños incidentales o indirectos, así que la exclusión anterior quizá no se aplique a usted. Algunos estados no permiten limitaciones sobre la duración de una garantía implícita, así que la exclusión anterior quizá no se aplique a usted. Esta garantía le otorga derechos legales específicos y puede que tenga otros derechos dependiendo de un estado a otro.		
<b>* Un funcionamiento normal conlleva la realización de los procedimientos de mantenimiento preventivo a intervalos de seis meses.</b>		
<b>Retire la cubierta y limpie cualquier resto de pelusa, polvo o grasa de la rejilla de entrada de aire y del deflector de la tobera de salida de aire trasera.</b>		
<b>Los costes de mano de obra para el mantenimiento preventivo correrán a cargo del propietario.</b>		
Para reparar o sustituir una pieza defectuosa, envíenos la pieza junto con la fecha de instalación y el número de serie, a BOBRICK.		

## Garantie

WICHTIG	INGESCHRÄNKTE GARANTIE	AUFBEWAHREN
Montagedatum: _____		
Seriennummer(n): _____		
Montageadresse: _____		
Telefonnummer: _____		
<p>Der Bobrick-Trockner der hier genannten Seriennummer sowie sämtliche Komponenten sind für den ursprünglichen Käufer des B-7125 mit einer fünfjährigen Garantie ab dem Kauf des Handtrockners versehen, die Verarbeitungs- und Materialmängel bei normaler Verwendung und Wartung abdeckt.*</p> <p>Diese Garantie ist beschränkt auf die Reparatur oder den Austausch defekter Teile nach Wahl durch Bobrick Washroom Equipment, Inc.</p> <p><b>NICHT VON DIESER GARANTIE ABGEDECKT SIND VERSEHENTLICHE SCHÄDEN, SCHÄDEN DURCH UNSACHGEMÄSSE HANDHABUNG ODER MONTAGE ODER REPARATUREN, DIE VON NICHT AUTORISIERTEM PERSONAL DURCHFÜHRT WERDEN. INSBESONDERE AUSGESCHLOSSEN SIND ANSPRÜCHE FÜR INDIREKTE, VERSEHENTLICHE ODER FOLGESCHÄDEN AN EIGENTUM, DIE AUS DER VERWENDUNG DER AUSSTATTUNG ENTSTEHEN. DIE STILLSCHWEIGENDE GEWÄHRLEISTUNG HINSICHTLICH MARKTGÄNGIGKEIT UND EIGNUNG FÜR EINEN BESTIMMTEN EINSATZZWECK SIND AUF DIE GLEICHE DAUER WIE DIE OBEN BESCHRIEBENE GARANTIE BESCHRÄNKT.</b></p> <p>In einigen Ländern sind Einschränkungen des Haftungsausschlusses für Neben- oder Folgeschäden nicht zulässig. Die oben genannten Einschränkungen oder Haftungsausschlüsse treffen somit möglicherweise nicht auf Sie zu. In einigen Ländern sind Einschränkungen der Laufzeit und der Gültigkeit von stillschweigenden Garantien nicht zulässig. Die oben genannte Einschränkung trifft somit möglicherweise nicht auf Sie zu. Diese Garantie gibt Ihnen bestimmte Rechte, Sie verfügen aber möglicherweise über zusätzliche Rechte, die von Land zu Land variieren können.</p> <p><b>* Zur normalen Wartung gehören folgende vorbeugenden Wartungen, die im Abstand von 6 Monaten durchzuführen sind.</b></p> <p><b>Abdeckung entfernen und Fussel, Staub oder Fett von Gitter des Lufteinlasses und vom Umlenklech hinter der Luftdüse entfernen.</b></p> <p><b>Die Arbeitskosten für die vorbeugende Wartung sind vom Eigentümer des Geräts zu tragen.</b></p> <p>Sollte ein defektes Bauteil repariert oder ausgetauscht werden müssen, ist dieses Bauteil unter Angabe von Montagedatum und Seriennummer an BOBRICK zu senden.</p>		

## Garantie

IMPORTANT	GARANTIE LIMITÉE	À CONSERVER
Date d'installation : _____		
N° de série : _____		
Adresse de l'installation : _____		
N° de téléphone : _____		
<p>Le sèche-mains Bobrick Dryer dont le(s) numéro(s) de série est(sont) indiqué(s) ci-contre, et toutes les pièces sont garanties au propriétaire d'origine pour une durée de cinq ans à partir de la date d'achat, contre tout défaut de pièces et main d'œuvre, dans des conditions d'entretien et d'utilisation normales.*</p> <p>Cette garantie se limite à la réparation ou à l'échange des pièces défectueuses, à la discrétion de Bobrick Washroom Equipment, Inc.</p> <p><b>CETTE GARANTIE NE COUVRE PAS LES DOMMAGES ACCIDENTELS, LA MANIPULATION OU L'INSTALLATION INAPPROPRIÉES OU LES RÉPARATIONS EFFECTUÉES PAR DES PERSONNES NON AUTORISÉES, ET EXCLUT SPÉCIFIQUEMENT LES RÉCLAMATIONS POUR DOMMAGES INDIRECTS, ACCIDENTELS OU ACCESSOIRES À LA PROPRIÉTÉ. LES GARANTIES IMPLICITES DE COMMERCIALISATION ET D'ADÉQUATION À UNE UTILISATION PARTICULIÈRE SONT LIMITÉES À LA MÊME DURÉE QUE LA GARANTIE SUSMENTIONNÉE.</b></p> <p>Certains états n'autorisent pas l'exclusion des dommages indirects ou accessoires. Il se peut donc que la limitation ou l'exclusion ci-dessus ne puisse s'appliquer à votre cas. Certains états n'autorisent pas les limitations de durée de garanties implicites. Il se peut donc que la limitation ci-dessus ne puisse s'appliquer à votre cas. Cette garantie vous confère des droits légaux spécifiques, et vous pouvez également bénéficier d'autres droits qui varient d'un état à l'autre.</p> <p><b>* Un entretien normal consiste à effectuer les procédures d'entretien préventives suivantes tous les six mois.</b></p> <p><b>Retirez le capot et nettoyez les peluches, la poussière ou la graisse de la grille d'entrée d'air et du déflecteur par l'arrière de la bouche de soufflage.</b></p> <p><b>Les coûts de main-d'œuvre pour l'entretien préventif sont à la charge du propriétaire.</b></p> <p>Pour faire réparer ou pour échanger pièce défectueuse, envoyez la pièce à BOBRICK, avec la date d'installation et le numéro de série.</p>		

# Garanzia

## IMPORTANTE

## GARANZIA LIMITATA

## CONSERVARE

Data d'installazione: \_\_\_\_\_

Numero di serie: \_\_\_\_\_

Indirizzo d'installazione: \_\_\_\_\_

Telefono numero: \_\_\_\_\_

L'asciugatore Bobrick con il numero di serie indicato, così come tutti i pezzi, sono garantiti al proprietario originario dell'unità installata B-7125 per 5 anni dalla data d'acquisto contro tutti i difetti di lavorazione o dei materiali, in caso di uso e servizio normali.\*

La presente garanzia è limitata alla riparazione o sostituzione di pezzi difettosi a scelta di Bobrick Washroom Equipment, Inc.

**LA PRESENTE GARANZIA NON COPRE I DANNI ACCIDENTALI, LA MANIPOLAZIONE O INSTALLAZIONE IMPROPRIA O LE RIPARAZIONI REALIZZATE DA PERSONE NON AUTORIZZATE ED ESCLUDE ESPRESSAMENTE I RECLAMI PER DANNI MATERIALI INDIRETTI, ACCIDENTALI O SECONDARI. LE GARANZIE IMPLICITE DI COMMERCIALITÀ E ADEGUATEZZA PER UN USO PARTICOLARE SONO LIMITATE ALLA STESSA DURATA DELLA GARANZIA ANZIDETTA.**

Alcuni casi non consentono l'esclusione di danni consequenziali o incidentali, per cui le esclusioni e limitazioni che precedono potrebbero non essere applicabili al tuo caso. Alcuni casi non consentono limitazioni sulla durata di una garanzia implicita, per cui le limitazioni di cui sopra potrebbero non essere applicabili al tuo caso. La presente garanzia ti riconosce determinati diritti e potresti essere titolare di ulteriori diritti in funzione del paese di residenza.

\* Il funzionamento normale si intende nel caso delle seguenti procedure di manutenzione preventiva ogni sei mesi.

Rimuovere il coperchio e pulire pelucchi, polvere o grasso dalla griglia di aspirazione e dal diaframma dietro all'uscita del getto d'aria.

I costi di manodopera per la manutenzione preventiva s'intendono a carico del proprietario.

Per la riparazione o sostituzione di pezzi difettosi, inviare il pezzo, insieme alla data d'installazione e al numero di serie, a BOBRICK.

# 保修

## 重要

## 有限保修

## 保存

安装日期: \_\_\_\_\_

序列号: \_\_\_\_\_

安装地址: \_\_\_\_\_

电话号码: \_\_\_\_\_

对于在这里列出的序列号范围内的B-7125型Bobrick干手器，如果在正常使用和服役过程中发现工厂的工艺或材料缺陷，则原始购买者从最初购买干手器之日起五年内享有保修服务。

本保修仅限于维修或更换有缺陷的部件，决定权归Bobrick Washroom Equipment, Inc所有。

本保修不涵盖意外损坏、由未经授权的人员实施的不当搬运或安装或修理，并且特别排除针对财产的间接、意外或后果性损坏的索赔。适销性和针对特定用途之适宜性的隐含保证仅限于和上述保修期限相同的期限内。

有些州不允许排除意外或间接损坏，因此上述限制或排除情形可能不适用于您。有些州不允许限制隐含保证的持续时间，因此上述限制可能不适用于您。本保修赋予您特定的法定权利，您也可能享有其他权利，这些权利因州而异。

\* 正常维保是指每六个月执行一次下列预防性维护程序。

拆下盖子，清除进气格栅以及出风口后方挡板上的任何绒毛、灰尘或油脂，

预防性维护的人工成本由所有者承担。

要维修或更换有缺陷的零件，请将零件连同安装日期和序列号发送给BOBRICK。

---

## Notes

---



**BUILDING VALUE SINCE 1906**  
**BOBRICK.COM**

**In the United States: BOBRICK WASHROOM EQUIPMENT, INC.**

200 Commerce Drive, Clifton Park, NY 12065-1350, Tel : (518) 877-7444 • FAX : 518-877-5029  
6901 Tujunga Avenue, North Hollywood, CA 91605-6213, Tel : (818) 982-9600, FAX : 818-503-1102  
or e-mail : customerservice@bobrick.com

**In Canada : BOBRICK WASHROOM EQUIPMENT COMPANY**

45 Rolark Drive, Scarborough, Ontario M1R 3B1  
In Canada : Tel : (877) 423-6555 • FAX : (877) 423-8555  
Outside Canada : Tel : (877) 423-6444 • FAX : (877) 423-8444

**International**

**BOBRICK WASHROOM EQUIPMENT, INC.** 6901 Tujunga Avenue, North Hollywood, CA 91605-6213 : (818) 764-1000, FAX : (818) 503-9941  
**BOBRICK WASHROOM EQUIPMENT Pty, Ltd.** Australia 1.800.353158, FAX : 1.800.221926  
**BOBRICK WASHROOM EQUIPMENT Limited** United Kingdom +44 (0)20 8366 1771, FAX : +44 (0)20 8363 5794