

KitchenAid®

5 Cup Cordless Food Chopper
KFCB519

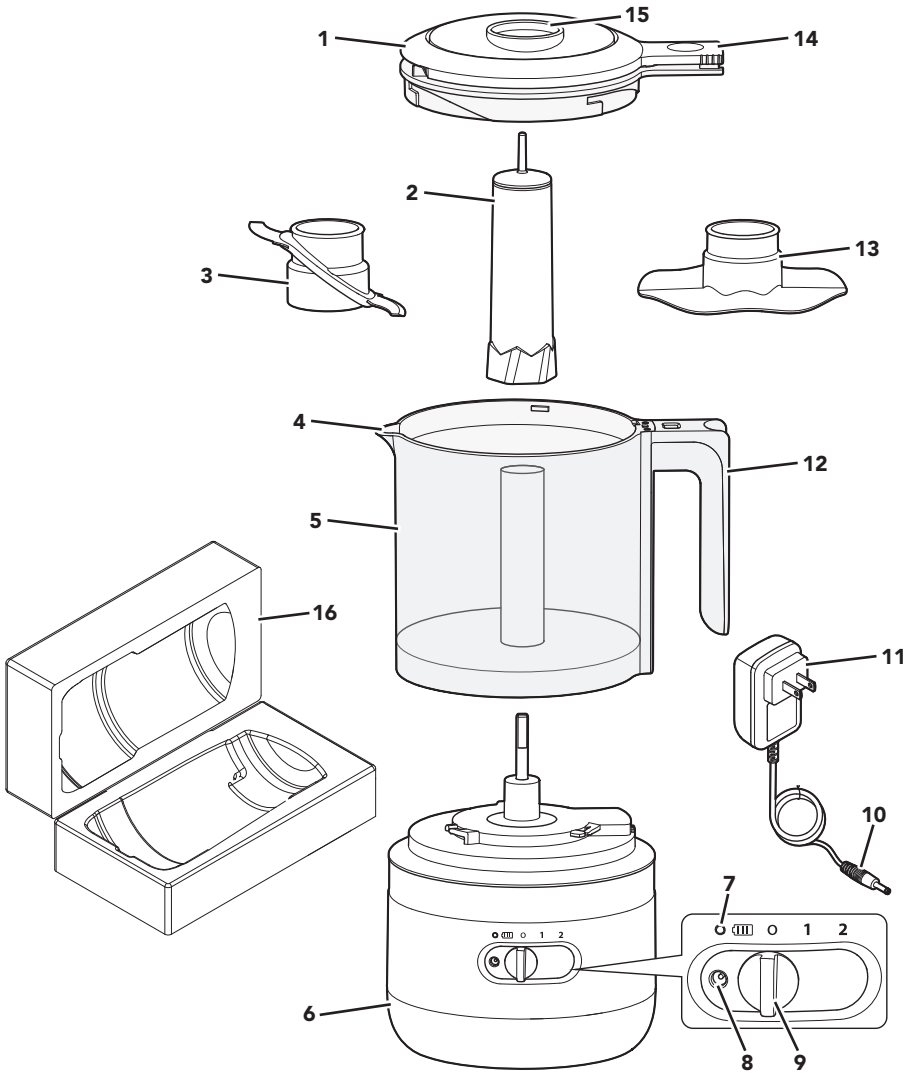

PARTS AND FEATURES



- 1 Lid
- 2 Drive adapter
- 3 Multipurpose blade
- 4 Pour spout
- 5 Bowl (5 Cup/1.18 Liter)
- 6 Base
- 7 Battery status indicator
- 8 Charging port

- 9 Speed controller
- 10 Charger adapter pin
- 11 Charger adapter
- 12 Handle
- 13 Whisking accessory
- 14 Pulse/On button
- 15 Drizzle basin
- 16 Storage case

PRODUCT SAFETY

Your safety and the safety of others are very important.

We have provided many important safety messages in this manual and on your appliance. Always read and obey all safety messages.



This is the safety alert symbol.

This symbol alerts you to potential hazards that can kill or hurt you and others.

All safety messages will follow the safety alert symbol and either the word “DANGER” or “WARNING.” These words mean:

 **DANGER**

You can be killed or seriously injured if you don't immediately follow instructions.

 **WARNING**

You can be killed or seriously injured if you don't follow instructions.

All safety messages will tell you what the potential hazard is, tell you how to reduce the chance of injury, and tell you what can happen if the instructions are not followed.

IMPORTANT SAFEGUARDS

When using electrical appliances, basic safety precautions should always be followed, including the following:

1. Read all instructions.
2. To protect against risk of electrical shock, do not put the Base of Cordless Food Chopper, Charger adapter, cord, or electrical plug in water or other liquid.
3. This appliance is not intended for use by persons (including children) with reduced physical, sensory, or mental capabilities, or lack of experience or knowledge, unless they are closely supervised and instructed concerning use of the appliance by a person responsible for their safety. Close supervision is necessary when any appliance is used by or near children. Children should be supervised to ensure that they do not play with the appliance.
4. Turn the appliance OFF before assembling or disassembling parts and before cleaning. To unplug the charger, grasp the plug and pull from the outlet. Never pull from the power cord.
5. Avoid contacting moving parts.
6. Do not operate any appliance or Charger adapter with a damaged cord or plug or after the appliance malfunctions, or is dropped or damaged in any manner. Contact the manufacturer at their customer service telephone number for information on examination, repair, or adjustment.
7. The use of attachments not recommended or sold by the manufacturer may cause fire, electric shock, or injury.
8. Do not use the appliance outdoors.

PRODUCT SAFETY

9. Do not let cord hang over edge of table or counter.
10. Keep hands and utensils away from the cutting blade while chopping food to reduce the risk of severe injury to person, or damage to the Cordless Food Chopper. A scraper may be used, but only when the Cordless Food Chopper is not running.
11. Blades are sharp. Handle carefully.
12. To reduce the risk of injury, never place cutting blade on Base without first putting bowl properly in place.
13. Be certain cover is securely locked in place before operating the Cordless Food Chopper.
14. Do not attempt to defeat the cover interlock mechanism.
15. Do not use an extension cord. Plug charger directly into an electric outlet.
16. Use only with the charger provided with the appliance. Do not attempt to use this charger with any other product. Likewise, do not attempt to charge this appliance with any other charger.
17. Do not incinerate this appliance even if it is severely damaged. The batteries can explode in a fire.
18. Refer to the “Care and Cleaning” section for instructions on cleaning the surfaces in contact with food.

SAVE THESE INSTRUCTIONS

This product is designed for household use only.

ELECTRICAL REQUIREMENTS

Charger adapter:

Input: 120 Volts 60 Hz

Cordless Food Chopper:

Voltage: 12 Volts

NOTE: If the plug does not fit fully in the outlet, contact a qualified electrician. Do not modify the plug in any way.

LITHIUM-ION BATTERY OPERATED PRODUCT DISPOSAL

Always dispose the battery operated products according to federal, state, and local regulations. Contact a recycling agency in your area for recycling locations.

GETTING STARTED

BEFORE FIRST USE

1. Charge the battery until the Battery status indicator turns solid green.
2. Clean all the parts (see "Care and Cleaning" section).
3. Remove all packaging materials, if present.

BATTERY STATUS

| Battery status | % Battery status | Full charge* | Quick charge** |
|----------------|---------------------------------------|--------------|----------------|
| Green | 30 % to 100 % | 40 Onions | 11 Onions |
| Yellow | 15 % to 30 % (Consider charging) | | |
| Red | Lower than 15 % (Need to charge soon) | | |

*Full Charge:

The Cordless Food Chopper will be fully charged in 2 hours. The Battery status indicator pulses when it charges and turns to solid green with a full charge. The Cordless Food Chopper will chop approximately 40 onions (weighing around 90 - 110 grams each) when following the recommended battery maintenance.

**Quick Charge:

In 10 minutes, the Cordless Food Chopper will quick charge. The Cordless Food Chopper will chop approximately 11 onions (weighing around 90 - 110 grams each) with one quick charge when following the recommended battery maintenance.

NOTE: Make sure to charge the battery, when the Battery status indicator is yellow.

NOTE: It is best to store your Cordless Food Chopper at room temperature.

SUGGESTED FOOD ITEMS

| Food | Quantity | Preparation | Speed | Pulse* |
|-----------------------------------|-----------------|---|-------|-------------------------------|
| Beef | 0.7 lb (317 gm) | Cut into 1" (2.5 cm) cubes | High | Quick pulse 10 to 15 times |
| Bread, Cookies, or Crackers | up to 4 cups | Break bread, crackers, or cookies into pieces that fit into Bowl before processing. | High | Quick pulse 20 to 30 times |
| Cooked fruits and vegetables | up to 2.5 cups | Cut into 1" (2.5 cm) cubes | High | Quick pulse 10 to 15 times |
| Herbs and Spices | up to 4 cups | Add herbs and spices as they are; no preparation needed. | High | Quick pulse 20 to 30 times |
| Nuts | up to 2.5 cups | Place in whole nuts | High | Quick pulse 15 to 20 times |
| Raw fruits and vegetables | up to 3 cups | Cut into 1" (2.5 cm) cubes | High | Quick pulse 6 to 10 times |

*Processing settings are approximate.

Actual settings may vary depending on quality of food and desired chop size.

TIP: A Quick Pulse is one second On and one second Off operation.

BATTERY CHARGING

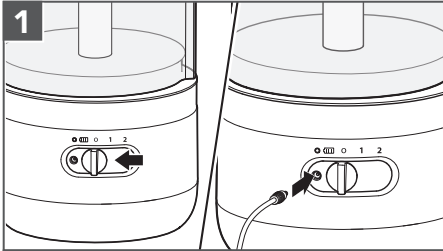

First, slide the Speed controller to "0". Then, insert the Charger adapter pin into the Charging port.

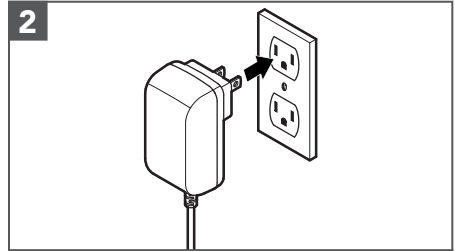

Plug the Charger adapter into a grounded electrical outlet.

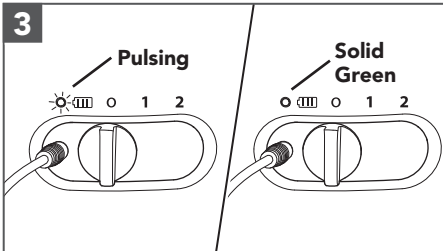

The battery status indicator pulses when it charges. It will be fully charged in 2 hours and the Battery status indicator turns solid green.

PRODUCT USAGE

IMPORTANT: Make sure the Cordless Food Chopper is charged before using.

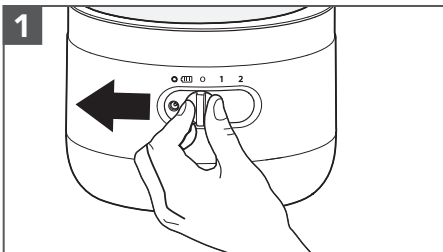

Make sure that the Speed controller is at "0" position before attaching or removing any parts.

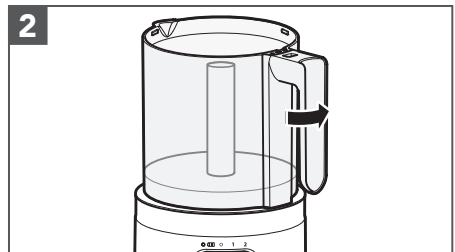

Hold the Handle facing front on the Base. Twist and lock the Bowl in the slots of the Base.

PRODUCT USAGE

3

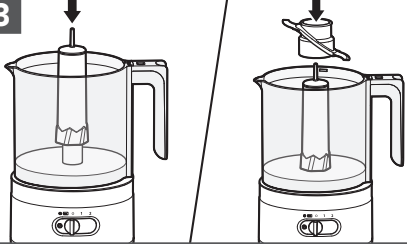

Rotate and lower the Drive adapter and then Multipurpose blade or optional Whisking accessory in the center of the Bowl until it rests at the bottom.

4

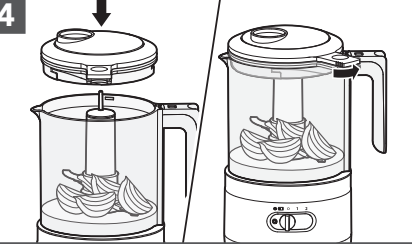

Add ingredients to the Bowl.
Place the Lid on the Bowl. Twist and lock it into place. The Lid will click when properly locked into place.

NOTE: The Cordless Food Chopper will operate with either the Multipurpose blade or the Whisking accessory in place, not both. Do not try to use both at the same time.

5

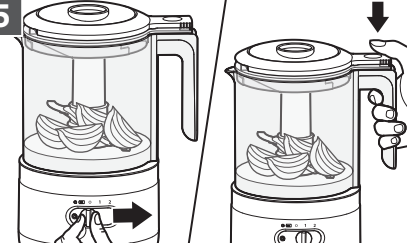

Slide the Speed controller to your desired setting (1 or 2).
Press down the Pulse/On button to start.

6

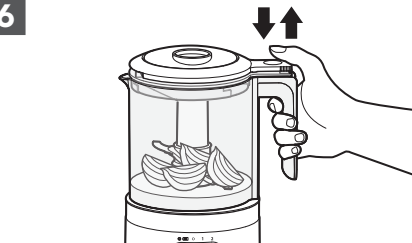

For a coarse chop, use a pulsing motion to rapidly press and release the Pulse/On button until your desired results are achieved.

IMPORTANT: The Bowl and Lid must be locked into place for the Cordless Food Chopper to operate.

Use the Drizzle basin to conveniently add liquid ingredients while processing dressings, mayonnaises, sauces, and more. Use the Pour spout for easier serving.

7



Slowly pour liquids, such as oil, in the Drizzle basin. The liquid will be efficiently and thoroughly mixed into the ingredients as they spin inside the Bowl.

8

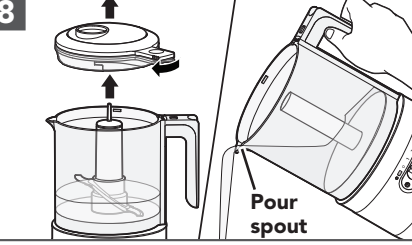

Once processing is complete, remove the Lid, Drive adapter, and Multipurpose blade to use the Pour spout.

CARE AND CLEANING

IMPORTANT: Make sure that the Speed controller is at "O" position. Unplug before removing, attaching parts, or before cleaning.

1

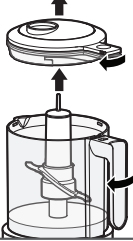

Remove the Lid, Multipurpose blade, and Drive adapter. Hold the Base steady. Twist and lift the Bowl to unlock from the Base.

2

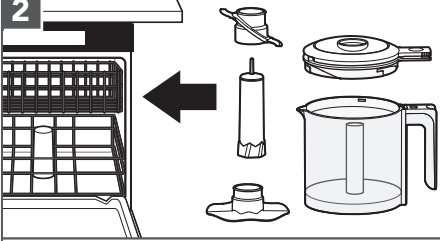

Dishwasher safe parts - top rack only: Bowl, Lid, Whisking accessory, Drive adapter, and Multipurpose blade.

3

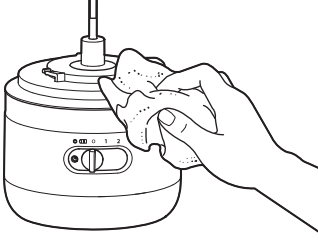

Wipe the Base with a damp cloth. Do not immerse the Base in water.

NOTE: Mild dish soap may be used, but do not use abrasive cleaners.

NOTE: For convenient storage, always reassemble the Cordless Food Chopper after cleaning.

TIP: You can use the Storage case of the Cordless Food Chopper to store your product.

For detailed information on the Cordless Food Chopper:

Visit www.kitchenaid.com/quickstart for additional instructions with videos, inspiring recipes, and tips on how to use and clean your Cordless Food Chopper.

TROUBLESHOOTING GUIDE

| Problem | Solution |
|--|---|
| If the Cordless Food Chopper fails to start: | Check if the Cordless Food Chopper is charged. Charge the battery when the Battery status indicator is red or when the battery is completed drained. Make sure that the Bowl and Lid are properly aligned and locked into place. |
| If the Cordless Food Chopper is not getting charged: | If you have a circuit breaker box, check to make sure that the circuit is closed. |
| If the problem cannot be corrected: | See the "Warranty and Service" sections. Do not return the Cordless Food Chopper to the retailer – retailers do not provide service. |

WARRANTY AND SERVICE

KITCHENAID® CORDLESS FOOD CHOPPER WARRANTY FOR THE 50 UNITED STATES, THE DISTRICT OF COLUMBIA, PUERTO RICO, AND CANADA

This warranty extends to the purchaser and any succeeding owner for Cordless Food Choppers operated in the 50 United States, the District of Columbia, Puerto Rico, and Canada.

| | |
|---|---|
| <p>Length of Warranty:</p> | <p>One Year Full Warranty from date of purchase.</p> |
| <p>KitchenAid Will Pay for Your Choice of:</p>  | <p>Hassle-Free Replacement of your Cordless Food Chopper. See the next page for details on how to arrange for service, or call the Customer eXperience Center toll-free at 1-800-541-6390.</p> <p>OR</p> <p>The replacement parts and repair labor costs to correct defects in materials and workmanship. Service must be provided by an Authorized KitchenAid Service Center.</p> |
| <p>KitchenAid Will Not Pay for:</p> | <ul style="list-style-type: none"> A. Repairs when your Cordless Food Chopper is used in other than normal single family home use. B. Damage resulting from accident, alteration, misuse or abuse. C. Any shipping or handling costs to deliver your Cordless Food Chopper to an Authorized Service Center. D. Replacement parts or repair labor costs for Cordless Food Choppers operated outside the 50 United States, District of Columbia, Puerto Rico, and Canada. |
| <p>DISCLAIMER OF IMPLIED WARRANTIES; LIMITATION OF REMEDIES</p> | |
| <p>IMPLIED WARRANTIES, INCLUDING TO THE EXTENT APPLICABLE WARRANTIES OF MERCHANTABILITY OR FITNESS FOR A PARTICULAR PURPOSE, ARE EXCLUDED TO THE EXTENT LEGALLY PERMISSIBLE. ANY IMPLIED WARRANTIES THAT MAY BE IMPOSED BY LAW ARE LIMITED TO ONE YEAR, OR THE SHORTEST PERIOD ALLOWED BY LAW. SOME STATES AND PROVINCES DO NOT ALLOW LIMITATIONS OR EXCLUSIONS ON HOW LONG AN IMPLIED WARRANTY OF MERCHANTABILITY OR FITNESS LASTS, SO THE ABOVE LIMITATIONS OR EXCLUSIONS MAY NOT APPLY TO YOU.</p> | |
| <p>IF THIS PRODUCT FAILS TO WORK AS WARRANTED, CUSTOMER'S SOLE AND EXCLUSIVE REMEDY SHALL BE REPAIR OR REPLACEMENT ACCORDING TO THE TERMS OF THIS LIMITED WARRANTY. KITCHENAID AND KITCHENAID CANADA DO NOT ASSUME ANY RESPONSIBILITY FOR INCIDENTAL OR CONSEQUENTIAL DAMAGES. This warranty gives you specific legal rights and you may also have other rights which vary from state to state or province to province.</p> | |

WARRANTY AND SERVICE

HASSLE-FREE REPLACEMENT WARRANTY – 50 UNITED STATES, DISTRICT OF COLUMBIA, AND PUERTO RICO

We're so confident the quality of our products meets the exacting standards of KitchenAid that, if your Cordless Food Chopper should fail within the first year of ownership, KitchenAid will arrange to deliver an identical or comparable replacement to your door free of charge and arrange to have your original Cordless Food Chopper returned to us. Your replacement unit will also be covered by our one year limited warranty.

If your Cordless Food Chopper should fail within the first year of ownership, simply

call our toll-free Customer eXperience Center at **1-800-541-6390** Monday through Friday. Please have your original sales receipt available when you call. Proof of purchase will be required to initiate the claim. Give the consultant your complete shipping address (no P.O. Box numbers, please).

When you receive your replacement Cordless Food Chopper, use the carton, packing materials, and prepaid shipping label to pack up your original Cordless Food Chopper and send it back to .

HASSLE-FREE REPLACEMENT WARRANTY – CANADA

We're so confident the quality of our products meets the exacting standards of the KitchenAid brand that, if your Cordless Food Chopper should fail within the first year of ownership, we will replace your Cordless Food Chopper with an identical or comparable replacement. Your replacement unit will also be covered by our one year limited warranty.

If your Cordless Food Chopper should fail within the first year of ownership, simply call our toll-free Customer eXperience

Center at **1-800-807-6777** Monday through Friday. Please have your original sales receipt available when you call. Proof of purchase will be required to initiate the claim. Give the consultant your complete shipping address.

When you receive your replacement Cordless Food Chopper, use the carton, packing materials, and prepaid shipping label to pack up your original Cordless Food Chopper and send it back to KitchenAid.

ARRANGING FOR SERVICE AFTER THE WARRANTY EXPIRES, OR ORDERING ACCESSORIES AND REPLACEMENT PARTS

In the United States and Puerto Rico:

For service information, or to order accessories or replacement parts, call tollfree at **1-800-541-6390** or write to: Customer eXperience Center, KitchenAid Small Appliances, P.O. Box 218, St. Joseph, MI 49085-0218

Outside the United States and Puerto Rico:

Consult your local KitchenAid dealer or the

store where you purchased the Cordless Food Chopper for information on how to obtain service.

For service information in Canada:

Call toll-free **1-800-807-6777**.

Or write to:

Customer eXperience Center
KitchenAid Canada
200 - 6750 Century Ave.
Mississauga, ON L5N 0B7

PIÈCES ET CARACTÉRISTIQUES

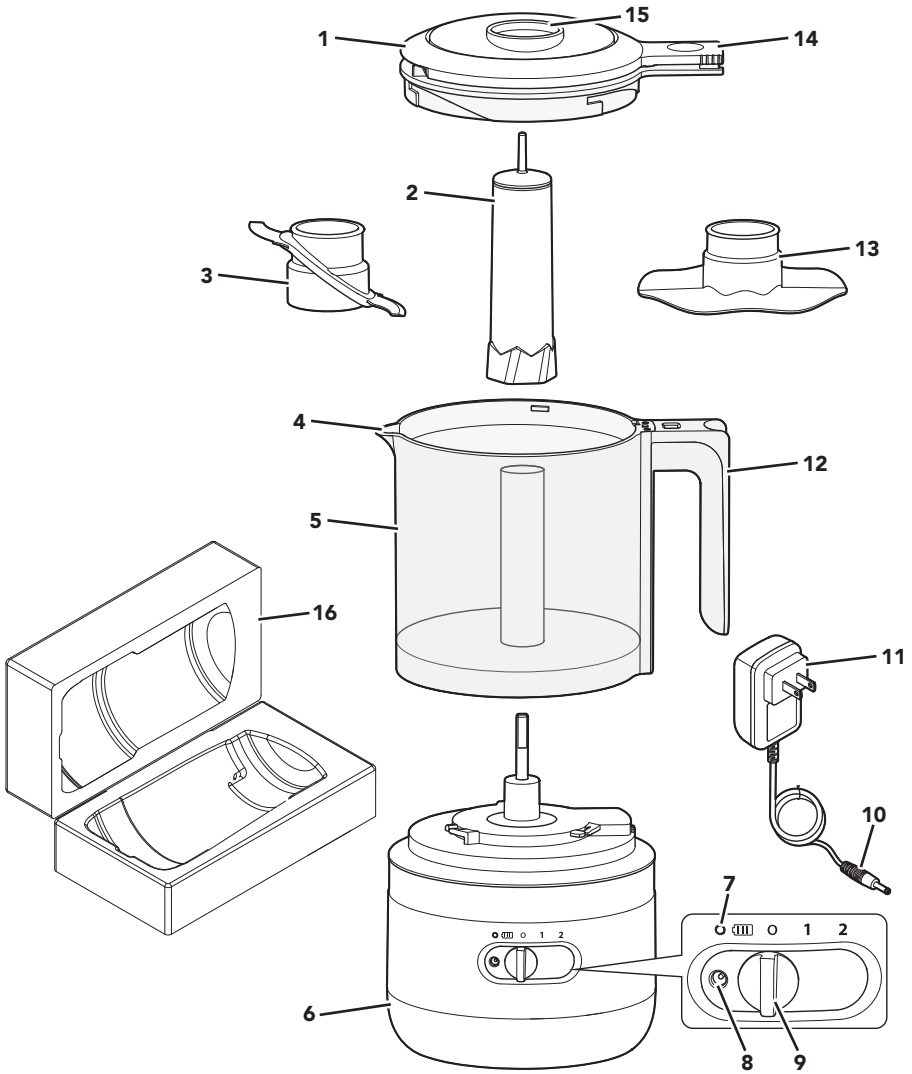

- | | | | |
|---|-----------------------|----|--|
| 1 | Couvercle | 10 | Broche de l'adaptateur du chargeur |
| 2 | Tige d'entraînement | 11 | Adaptateur du chargeur |
| 3 | Lame polyvalente | 12 | Poignée |
| 4 | Bec verseur | 13 | Fouet |
| 5 | Bol (5 tasses/1,18 L) | 14 | Bouton de mise en marche/tranchage par impulsion |
| 6 | Base | 15 | Bol à sauce |
| 7 | Témoin d'état de pile | 16 | Boîtier de rangement |
| 8 | Port de recharge | | |
| 9 | Commande de vitesse | | |

SÉCURITÉ DU PRODUIT

Votre sécurité et celle des autres est très importante.

Nous donnons de nombreux messages de sécurité importants dans ce manuel et sur votre appareil ménager. Assurez-vous de toujours lire tous les messages de sécurité et de vous y conformer.



Voici le symbole d'alerte de sécurité.

Ce symbole d'alerte de sécurité vous signale les dangers potentiels de décès et de blessures graves à vous et à d'autres.

Tous les messages de sécurité suivront le symbole d'alerte de sécurité et le mot "DANGER" ou "AVERTISSEMENT".
Ces mots signifient :

! DANGER

Risque possible de décès ou de blessure grave si vous ne suivez pas immédiatement les instructions.

! AVERTISSEMENT

Risque possible de décès ou de blessure grave si vous ne suivez pas les instructions.

Tous les messages de sécurité vous diront quel est le danger potentiel et vous disent comment réduire le risque de blessure et ce qui peut se produire en cas de non-respect des instructions.

CONSIGNES DE SÉCURITÉ IMPORTANTES

Lors de l'utilisation d'appareils électriques, il faut toujours observer certaines précautions élémentaires de sécurité, y compris les suivantes :

1. Lire toutes les instructions.
2. Pour éviter tout risque de décharge électrique, ne pas immerger la base du hachoir sans cordon, l'adaptateur du chargeur ou la fiche électrique dans l'eau ou un autre liquide.
3. Cet appareil ne convient pas à une utilisation par des personnes (y compris des enfants) à capacités physiques, sensorielles ou mentales réduites, ou possédant un manque d'expérience ou de connaissances, à moins qu'elles ne soient placées sous supervision ou qu'elles aient reçu des instructions concernant l'utilisation de l'appareil par une personne responsable de leur sécurité. Une surveillance attentive s'impose lorsqu'un appareil ménager est utilisé par ou à proximité d'enfants. Les enfants doivent être surveillés afin de s'assurer qu'ils ne jouent pas avec l'appareil.
4. Éteindre l'appareil avant d'assembler ou de démonter des pièces ou de le nettoyer. Pour débrancher le chargeur, saisir la fiche et la retirer de la prise. Ne pas tirer sur le cordon d'alimentation.
5. Éviter tout contact avec les pièces mobiles.
6. Ne pas faire fonctionner un appareil ou un adaptateur de chargeur si le cordon ou la prise est endommagé, si l'appareil ne fonctionne pas correctement, s'il tombe ou s'il est endommagé d'une quelconque façon. Communiquer par téléphone avec le service à la clientèle du fabricant pour obtenir des renseignements sur la vérification, la réparation et le réglage de l'appareil.
7. L'utilisation d'accessoires non recommandés ou non vendus par le fabricant peut causer un incendie, une décharge électrique ou des blessures corporelles.

SÉCURITÉ DU PRODUIT

8. Ne pas utiliser l'appareil à l'extérieur.
9. Ne pas laisser le cordon pendre par-dessus le bord d'une table ou d'un plan de travail.
10. Garder les mains et les ustensiles à l'écart de la lame lors du hachage des aliments pour éviter toute blessure grave ou tout dommage au hachoir sans cordon. On peut utiliser un grattoir, mais il doit être employé uniquement lorsque le hachoir sans cordon ne fonctionne pas.
11. Les lames sont tranchantes. Manipuler avec précaution.
12. Pour réduire le risque de blessure, ne jamais placer la lame sur la base sans installer correctement le bol au préalable.
13. S'assurer que le couvercle est bien verrouillé avant de faire fonctionner le hachoir sans cordon.
14. Ne pas tenter d'outrepasser le dispositif de verrouillage du couvercle.
15. Ne pas utiliser de rallonge. Brancher le chargeur directement dans une prise de courant.
16. Utiliser uniquement le chargeur fourni avec l'appareil. Ne pas tenter d'utiliser ce chargeur avec un quelconque autre produit. De la même manière, ne pas tenter de charger cet appareil avec un autre chargeur.
17. Ne pas incinérer cet appareil, même s'il est très endommagé. Exposées au feu, les piles pourraient exploser.
18. Consulter la section « Entretien et nettoyage » pour obtenir des instructions sur le nettoyage des surfaces en contact avec des aliments.

CONSERVER CES INSTRUCTIONS

Ce produit est conçu uniquement pour un usage domestique.

SPÉCIFICATIONS ÉLECTRIQUES

Adaptateur de chargeur :

Entrée : 120 V, 60 Hz

Hachoir sans cordon :

Tension : 12 V

REMARQUE : Si cette fiche ne convient pas correctement à la prise, contacter un électricien qualifié. Ne pas modifier la prise de quelque manière que ce soit.

COMMENT METTRE AUX REBUTS UN APPAREIL FONCTIONNANT AVEC UNE PILE LI-ION

Toujours jeter les appareils fonctionnant avec une pile en respectant les réglementations fédérales, provinciales et locales. Contacter une entreprise de recyclage dans votre région pour connaître les emplacements de recyclage.

MISE EN PLACE

AVANT LA PREMIÈRE UTILISATION

1. Charger la pile jusqu'à ce que le témoin d'état de pile devienne vert solide.
2. Nettoyer toutes les pièces (voir la section « Entretien et nettoyage »).
3. Retirer tous les matériaux d'emballage le cas échéant.

ÉTAT DE LA PILE

| État de la pile | % de l'état de la pile | Charge complète* | Charge rapide** |
|-----------------|--|------------------|-----------------|
| Vert | 30 % à 100 % | 40 Oignons | 11 Oignons |
| Jaune | 15 % à 30 % (devrait être rechargé) | | |
| Rouge | Moins de 15 % (doit être bientôt chargé) | | |

*Charge complète :

Le hachoir sans cordon se charge entièrement en 2 heures. Le témoin d'état de pile clignote pendant la charge et devient vert solide lorsque la charge est terminée. Le hachoir sans cordon coupe environ 40 oignons (pesant environ 90 à 110 g chacun) lorsque l'on respecte l'entretien de pile recommandé.

**Charge rapide :

Le hachoir sans cordon se charge rapidement pendant 10 minutes. Le hachoir sans cordon coupe environ 11 oignons (pesant environ 90 à 110 g chacun) avec une charge rapide lorsque l'on respecte l'entretien de pile recommandé.

REMARQUE : S'assurer de charger la pile lorsque le témoin d'état de pile est jaune.

REMARQUE : Il est préférable de ranger le hachoir sans cordon à température de la pièce.

ALIMENTS SUGGÉRÉS

| Aliment | Quantité | Préparation | Vitesse | Pulse (impulsion)* |
|------------------------------|--------------------|--|---------|----------------------------|
| Bœuf | 0,7 lb (317 g) | Couper en dés de 1 po (2,5 cm) | Élevée | 10 à 15 impulsions rapides |
| Pain, biscuits ou craquelins | Jusqu'à 4 tasses | Rompre le pain, briser les craquelins ou les biscuits en morceaux qui peuvent être placés dans le bol avant la transformation. | Élevée | 20 à 30 impulsions rapides |
| Fruits et légumes cuits | Jusqu'à 2,5 tasses | Couper en dés de 1 po (2,5 cm) | Élevée | 10 à 15 impulsions rapides |
| Herbes et épices | Jusqu'à 4 tasses | Ajouter des herbes et épices telles qu'elles sont; aucune préparation nécessaire. | Élevée | 20 à 30 impulsions rapides |
| Noix | Jusqu'à 2,5 tasses | Placer les noix entières | Élevée | 15 à 20 impulsions rapides |
| Fruits et légumes crus | Jusqu'à 3 tasses | Couper en dés de 1 po (2,5 cm) | Élevée | 6 à 10 impulsions rapides |

*Les réglages de traitement sont approximatifs.

Les réglages réels peuvent varier selon la qualité des aliments et le niveau de tranchage/hachage souhaité.

ASTUCE : Une impulsion rapide est constituée d'une seconde d'activation et d'une seconde d'arrêt.

CHARGE DE LA PILE

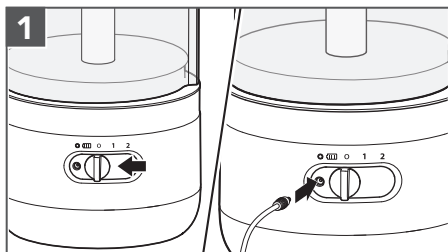

D'abord, faire glisser la commande de vitesse à « 0 ». Puis, insérer la broche de l'adaptateur du chargeur dans le port du chargeur.

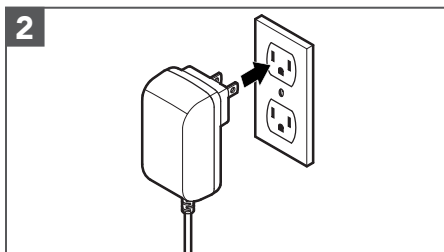

Brancher l'adaptateur du chargeur sur une prise avec mise à la terre.

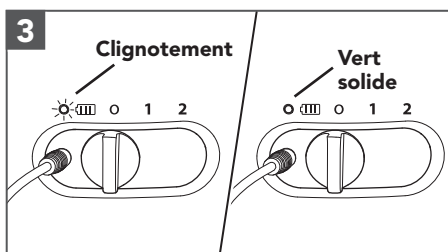

Le témoin d'état de la pile clignote pendant la charge. L'appareil sera entièrement chargé après 2 heures et le témoin d'état de pile deviendra vert solide.

UTILISATION DU PRODUIT

IMPORTANT : S'assurer que le hachoir sans cordon est chargé avant de l'utiliser.

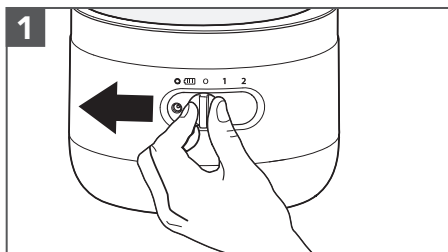

S'assurer que la commande de vitesse est à la position « 0 » avant de fixer ou de retirer des pièces.

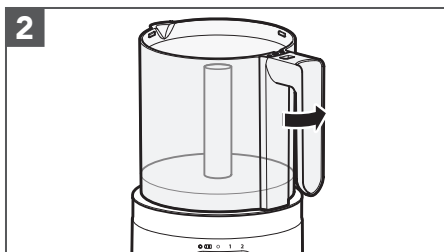

Tenir la poignée en faisant face à la base. Faire pivoter le bol sur la base pour le verrouiller en place dans les fentes.

UTILISATION DU PRODUIT

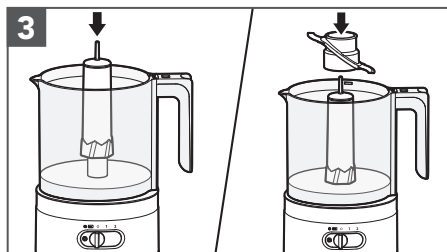

Faire pivoter et appuyer sur la tige d'entraînement et sur la lame polyvalente ou le fouet optionnel pour qu'ils touchent au fond du bol dans la partie centrale.

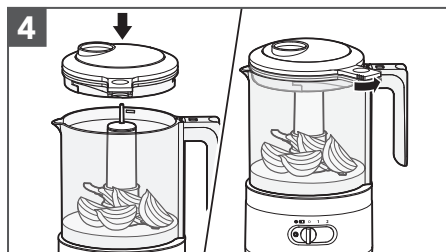

Ajouter les ingrédients dans le bol. Placer le couvercle sur le bol. Faire tourner pour verrouiller en place. Le couvercle s'enclenche lorsqu'il est bien verrouillé en place.

REMARQUE : Le hachoir sans cordon fonctionne avec la lame polyvalente ou le fouet en place, pas les deux. Ne pas essayer d'utiliser les deux outils en même temps.

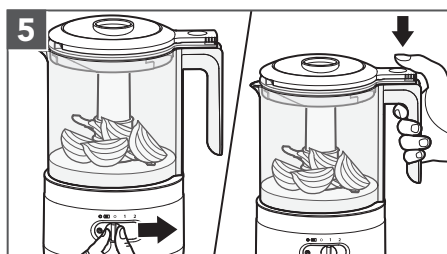

Faire glisser la commande de vitesse au réglage souhaité (1 ou 2). Appuyer sur le bouton Pulse/On (impulsion/marche) pour mettre en marche.

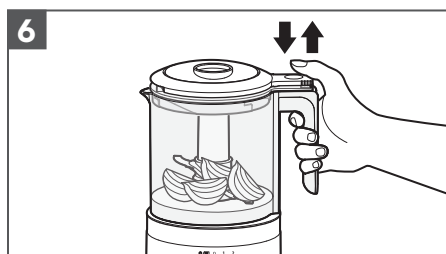

Pour hacher grossièrement, mélanger par impulsions en appuyant et relâchant rapidement le bouton Pulse/On (impulsion/marche) par impulsions de manière répétitive jusqu'à l'obtention des résultats désirés.

IMPORTANT : Le bol et le couvercle doivent s'enclencher en place pour que le hachoir sans cordon puisse fonctionner.

Utiliser le bol à sauce pour ajouter facilement des ingrédients liquides au mélange pour préparer des vinaigrettes, des mayonnaises, des sauces et bien plus. Utiliser le bec verseur pour verser facilement.



Verser lentement les liquides, tels que l'huile, dans le bol à sauce. Le liquide sera bien mélangé et de manière efficace avec les autres ingrédients dans le bol pendant que le hachoir est en marche.

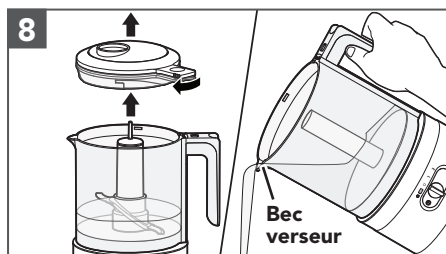

Une fois la tâche terminée, retirer le couvercle, la tige d'entraînement et la lame polyvalente afin d'utiliser le bec verseur.

ENTRETIEN ET NETTOYAGE

IMPORTANT : S'assurer que la commande de vitesse est à la position « 0 ». Débrancher avant de retirer et de fixer des pièces ou de nettoyer.

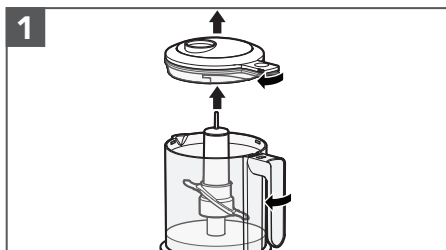

Retirer le couvercle, la lame polyvalente et la tige d'entraînement. Tenir fermement la base. Faire pivoter le bol sur la base et le soulever pour le déverrouiller de la base.

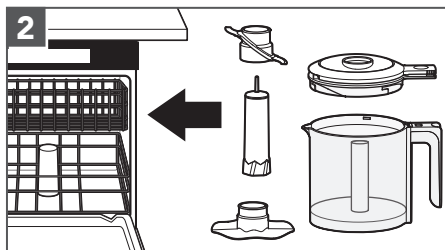

Pièces allant au lave-vaisselle, panier supérieur uniquement :
Le bol, le couvercle, le fouet, la tige d'entraînement et la lame polyvalente.

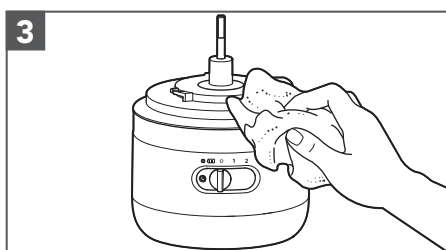

Essuyer la base avec un chiffon humide. Ne pas plonger la base dans l'eau.

REMARQUE : Un liquide à vaisselle doux peut être utilisé; ne pas utiliser de produits abrasifs.

REMARQUE : Pour un rangement pratique, réassembler toujours le hachoir sans cordon après le nettoyage.

ASTUCE : Il est possible d'utiliser l'étui de rangement du hachoir sans cordon pour ranger le produit.

Pour obtenir des informations détaillées sur l'utilisation du hachoir :

Visiter le www.kitchenaid.com/quickstart pour des instructions supplémentaires avec des vidéos, des recettes qui inspirent et des conseils sur la façon d'utiliser et de nettoyer le hachoir sans cordon.

GUIDE DE DÉPANNAGE

| Problème | Solution |
|---|--|
| Si le hachoir sans cordon ne se met pas en marche : | Vérifier que le hachoir sans cordon est chargé. Charger la pile lorsque le témoin d'état de pile est rouge ou lorsque la pile est entièrement vidée. |
| | S'assurer que le bol et le couvercle sont correctement alignés et bien verrouillés en place. |
| Si le hachoir sans cordon ne se charge pas : | S'il s'agit d'un circuit avec disjoncteur, s'assurer qu'il est fermé. |
| Si le problème ne peut être résolu : | Voir les sections « Garantie et service ». Ne pas rapporter le hachoir sans cordon au revendeur – les revendeurs ne fournissent pas de service après-vente. |

GARANTIE ET SERVICE

GARANTIE KITCHENAID® DU HACHOIR SANS CORDON POUR LES 50 ÉTATS DES ÉTATS-UNIS, LE DISTRICT DE COLOMBIA, PUERTO RICO ET LE CANADA

La présente garantie couvre l'acheteur et les propriétaires suivants du hachoir sans cordon lorsqu'il est utilisé dans les 50 États des États-Unis, le district fédéral de Columbia, à Porto Rico et au Canada.

| | |
|---|--|
| Durée de la garantie : | Garantie complète d'un an à compter de la date d'achat. |
| KitchenAid prendra en charge les éléments suivants à votre choix :  | Le remplacement satisfaction totale du hachoir sans cordon. Voir la page suivante pour plus de détails concernant la procédure à suivre pour un dépannage, ou appeler le numéro sans frais 1-800-541-6390 du Centre eXpérience à la clientèle. OU Les frais de pièces de rechange et de main-d'œuvre pour corriger les vices de matériaux et de fabrication. L'intervention de dépannage doit être effectuée par un centre de dépannage KitchenAid agréé. |
| KitchenAid ne paiera pas pour : | A. Les réparations lorsque le hachoir sans cordon est utilisé à des fins autres que l'usage domestique unifamilial normal. B. Les dommages causés par : accident, altération, mauvaise utilisation ou abus. C. Tous frais d'expédition ou de manutention pour livrer le hachoir sans cordon à un centre de réparation agréé. D. Les frais des pièces de rechange ou de main d'œuvre pour le hachoir sans cordon lorsqu'il est utilisé à l'extérieur des 50 États des États-Unis, du district fédéral de Columbia, de Porto Rico et du Canada. |
| CLAUSE D'EXONÉRATION DE RESPONSABILITÉ AU TITRE DES GARANTIES IMPLICITES; LIMITATION DES RECOURS LES GARANTIES IMPLICITES, Y COMPRIS DANS LA MESURE APPLICABLE LES GARANTIES DE QUALITÉ MARCHANDE OU D'APTITUDE À UN USAGE PARTICULIER, SONT EXCLUES DANS LA MESURE AUTORISÉE PAR LA LOI. TOUTE GARANTIE IMPLICITE POUVANT ÊTRE IMPOSÉE PAR LA LOI EST LIMITÉE À UN AN OU À LA PLUS COURTE PÉRIODE AUTORISÉE PAR LA LOI. CERTAINES JURIDICTIONS NE PERMETTENT PAS LA LIMITATION DE LA DURÉE DE VALIDITÉ DES GARANTIES IMPLICITES DE QUALITÉ MARCHANDE OU D'APTITUDE À UN USAGE PARTICULIER; PAR CONSÉQUENT, LES LIMITATIONS OU EXCLUSIONS STIPULÉES DANS LES PRÉSENTES PEUVENT NE PAS ÊTRE APPLICABLES. SI CE PRODUIT NE FONCTIONNE PAS TEL QUE GARANTI, LE SEUL ET UNIQUE RECOURS DU CLIENT CONSISTE À EN OBTENIR LA RÉPARATION OU LE REMPLACEMENT CONFORMÉMENT AUX TERMES DE LA PRÉSENTE GARANTIE LIMITÉE. KITCHENAID ET KITCHENAID CANADA DÉCLINENT TOUTE RESPONSABILITÉ AU TITRE DES DOMMAGES FORTUITS OU INDIRECTS. Cette garantie vous confère des droits juridiques spécifiques et vous pouvez également jouir d'autres droits qui peuvent varier d'un État à l'autre ou d'une province à l'autre. | |

GARANTIE ET SERVICE

GARANTIE DE REMPLACEMENT SANS DIFFICULTÉ POUR LES 50 ÉTATS DES ÉTATS-UNIS, LE DISTRICT FÉDÉRAL DE COLUMBIA ET PORTO RICO

Nous sommes tellement certains que la qualité de nos produits satisfait aux normes exigeantes de KitchenAid que, si le hachoir sans cordon cesse de fonctionner au cours de la première année suivant son achat, KitchenAid livrera gratuitement à votre porte un appareil de remplacement identique ou comparable et prendra les dispositions nécessaires pour que le hachoir sans cordon « défaillant » nous soit retourné. Les accessoires électriques de remplacement seront également couverts par notre garantie limitée d'un an.

Si le hachoir sans cordon cesse de fonctionner durant la première année suivant son acquisition, il vous suffit

d'appeler notre Centre eXpérience clientèle au numéro sans frais **1 800 541-6390**, du lundi au vendredi. Veuillez avoir l'original de votre reçu de vente à portée de main au moment de votre appel. Une preuve d'achat est indispensable pour que votre réclamation puisse être traitée. Fournissez votre adresse de livraison complète au représentant (aucune boîte postale).

Après avoir reçu le hachoir sans cordon de rechange, utiliser le carton, les matériaux d'emballage et l'étiquette d'expédition prépayée pour emballer le hachoir sans cordon d'origine et le renvoyer à .

GARANTIE DE REMPLACEMENT SANS DIFFICULTÉ POUR LE CANADA

Nous sommes tellement certains que la qualité de nos produits satisfait aux normes exigeantes de la marque KitchenAid que si le hachoir sans cordon cesse de fonctionner au cours de la première année suivant son acquisition, nous remplacerons le hachoir sans cordon par un appareil de remplacement identique ou comparable. Les accessoires électriques de remplacement seront également couverts par notre garantie limitée d'un an.

Si le hachoir sans cordon cesse de fonctionner durant la première année suivant son acquisition, il vous suffit d'appeler notre Centre eXpérience

clientèle au numéro sans frais **1 800 807-6777**, du lundi au vendredi. Veuillez avoir l'original de votre reçu de vente à portée de main au moment de votre appel. Une preuve d'achat est indispensable pour que votre réclamation puisse être traitée. Il vous faudra fournir votre adresse de livraison complète au représentant.

Après avoir reçu le hachoir sans cordon de rechange, utiliser le carton, les matériaux d'emballage et l'étiquette d'expédition prépayée pour emballer le hachoir sans cordon d'origine et le renvoyer à KitchenAid.

OBTENIR UN DÉPANNAGE UNE FOIS LA GARANTIE EXPIRÉE OU COMMANDER DES ACCESSOIRES ET DES PIÈCES DE RECHANGE

Aux États-Unis et à Porto Rico :

Pour des informations sur le service de dépannage ou pour commander des accessoires ou des pièces de rechange, composer le numéro sans frais **1 800 541-6390** ou écrire à :
Customer eXperience Center, KitchenAid Small Appliances, P.O. Box 218, St. Joseph, MI 49085-0218

En dehors des États-Unis et de Porto Rico :

Consulter le revendeur KitchenAid local ou

le détaillant auprès duquel le hachoir sans cordon a été acheté pour obtenir la marche à suivre pour un dépannage.

Pour des informations concernant toute intervention de dépannage au Canada :

Composer sans frais le **1 800 807-6777**.

Ou écrire à l'adresse suivante :
Customer eXperience Center
KitchenAid Canada
200 – 6750 Century Ave.
Mississauga, ON L5N 0B7

PIEZAS Y CARACTERÍSTICAS

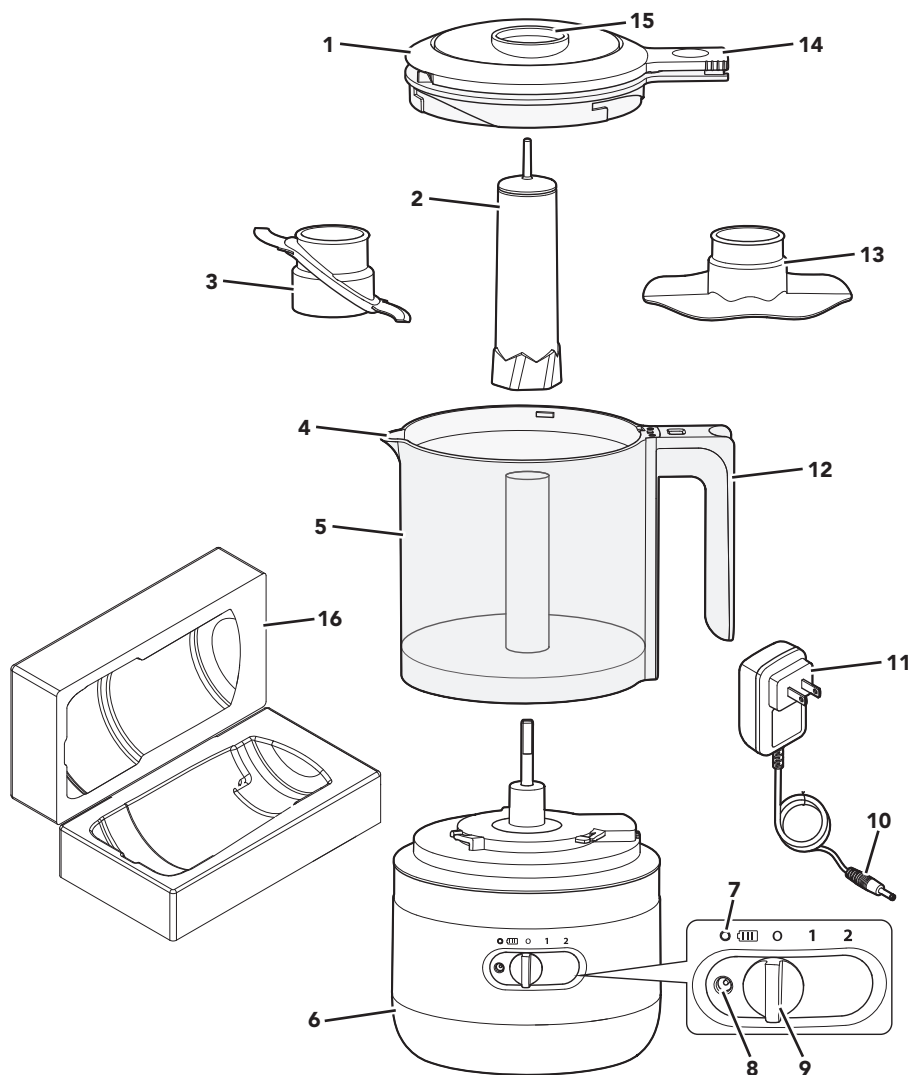

- | | | | |
|---|------------------------------------|----|---------------------------------------|
| 1 | Tapa | 9 | Controlador de velocidad |
| 2 | Adaptador de accionamiento | 10 | Clavija del adaptador del cargador |
| 3 | Cuchilla multiuso | 11 | Adaptador del cargador |
| 4 | Pico vertedor | 12 | Manija |
| 5 | Tazón (5 tazas/1,18 litros) | 13 | Accesorio para batir |
| 6 | Base | 14 | Botón Pulse/On (Pulsador/Encendido) |
| 7 | Indicador del estado de la batería | 15 | Abertura para introducir ingredientes |
| 8 | Puerto de carga | 16 | Estuche para almacenar |

SEGURIDAD DEL PRODUCTO

Su seguridad y la seguridad de los demás es muy importante.

Hemos incluido muchos mensajes importantes de seguridad en este manual y en su electrodoméstico. Lea y obedezca siempre todos los mensajes de seguridad.



Este es el símbolo de alerta de seguridad.

Este símbolo le llama la atención sobre peligros potenciales que pueden ocasionar la muerte o una lesión a usted y a los demás.

Todos los mensajes de seguridad irán a continuación del símbolo de advertencia de seguridad y de la palabra "PELIGRO" o "ADVERTENCIA".

Estas palabras significan:

 **PELIGRO**

Si no sigue las instrucciones de inmediato, usted puede morir o sufrir una lesión grave.

 **ADVERTENCIA**

Si no sigue las instrucciones, usted puede morir o sufrir una lesión grave.

Todos los mensajes de seguridad le dirán el peligro potencial, le dirán cómo reducir las posibilidades de sufrir una lesión y lo que puede suceder si no se siguen las instrucciones.

MEDIDAS DE PRECAUCIÓN IMPORTANTES

Al utilizar electrodomésticos eléctricos, se deben seguir las precauciones básicas de seguridad, entre las que se incluyen las siguientes:

1. Lea todas las instrucciones.
2. Para protegerse contra el riesgo de choque eléctrico, no sumerja la base de la picadora inalámbrica, el adaptador del cargador, el cable ni el enchufe en agua ni en ningún otro líquido.
3. Este aparato no ha sido diseñado para ser usado por personas (incluidos niños) con capacidades físicas, sensoriales, mentales reducidas, o con falta de experiencia y conocimiento, a menos que lo hagan bajo supervisión o siguiendo las instrucciones relativas al uso del aparato, a cargo de una persona responsable por su seguridad. Se debe supervisar atentamente cuando cualquier electrodoméstico se utilice por niños o cerca de ellos. Los niños deben estar bajo supervisión para garantizar que no jueguen con el aparato.
4. Apague el electrodoméstico antes de ensamblar o desensamblar las piezas y antes de limpiar. Para desenchufar el cargador, tome el enchufe y retírelo del tomacorriente. Nunca tire del cable eléctrico.
5. Evite tocar las piezas que estén en movimiento.
6. No utilice ningún electrodoméstico o adaptador de cargador con un cable o enchufe dañado, si el electrodoméstico no ha funcionado correctamente, si se ha caído o si está dañado de alguna forma. Llame al número de teléfono de atención al cliente del fabricante para obtener información sobre revisión, reparación o ajuste del producto.

SEGURIDAD DEL PRODUCTO

7. El uso de aditamentos no recomendados ni vendidos por el fabricante puede provocar un incendio, choque eléctrico o lesiones.
8. No utilice el electrodoméstico en exteriores.
9. No deje que el cable cuelgue del borde de la mesa o del mostrador.
10. Mantenga las manos y los utensilios lejos de la cuchilla de corte mientras pica los alimentos; esto reducirá el riesgo de lesiones serias a personas o daños a la picadora inalámbrica. Se puede utilizar una espátula, pero solo cuando la picadora inalámbrica no esté en funcionamiento.
11. Las cuchillas son filosas. Manipúlelas con cuidado.
12. Para reducir el riesgo de lesiones, nunca coloque la cuchilla de corte en la base sin primero haber colocado el tazón correctamente en su lugar.
13. Cerciérese de que la cubierta esté trabada correctamente en su lugar antes de hacer funcionar la picadora inalámbrica.
14. No intente anular el mecanismo de bloqueo de la tapa.
15. No use un cable eléctrico de extensión. Enchufe el cargador directamente en un tomacorriente.
16. Úselo solamente con el cargador provisto con el electrodoméstico. No intente usar este cargador con ningún otro producto. Del mismo modo, no intente cargar este electrodoméstico con ningún otro cargador.
17. No incinere este electrodoméstico incluso si está seriamente dañado. Las baterías pueden explotar en un incendio.
18. Consulte la sección “Cuidado y limpieza” para obtener las instrucciones sobre la limpieza de superficies en contacto con los alimentos.

GUARDE ESTAS INSTRUCCIONES

Este producto ha sido diseñado únicamente para uso doméstico.

REQUISITOS ELÉCTRICOS

Adaptador del cargador:

Entrada: 120 voltios 60 Hz

Picadora inalámbrica:

Tensión: 12 voltios

NOTA: Si el enchufe no encaja completamente en el tomacorriente, póngase en contacto con un electricista calificado. No modifique el enchufe de ninguna manera.

CÓMO DESECHAR PRODUCTOS QUE FUNCIONAN CON BATERÍAS DE IONES DE LITIO

Siempre deseche los productos que funcionan a batería según las regulaciones federales, estatales y locales. Comuníquese con una agencia de reciclado en su zona para obtener una lista de los puntos de reciclaje.

INTRODUCCIÓN

ANTES DEL PRIMER USO

1. Cargue la batería hasta que el indicador del estado de la batería sea de color verde constante.
2. Limpie todas las piezas (consulte la sección "Cuidado y limpieza").
3. Quite todos los materiales de empaque, si los hay.

ESTADO DE LA BATERÍA

| Estado de la batería | Estado de la batería en % | Carga completa* | Carga rápida** |
|----------------------|---------------------------------------|-----------------|----------------|
| Verde | 30 % a 100 % | 40 cebollas | 11 cebollas |
| Amarillo | 15 % a 30 % (considere cargarla) | | |
| Rojo | Menos del 15 % (debe cargarla pronto) | | |

*Carga completa:

La picadora inalámbrica estará completamente cargada en 2 horas. El indicador del estado de la batería se enciende de manera intermitente cuando está cargando y se torna de color verde constante cuando la carga está completa. La picadora inalámbrica picará aproximadamente 40 cebollas (de un peso de 90 a 110 gramos cada una) si se realiza el mantenimiento recomendado de la batería.

**Carga rápida:

En 10 minutos, la picadora inalámbrica hará una carga rápida. La picadora inalámbrica picará aproximadamente 11 cebollas (de un peso de 90 a 110 gramos cada una) con una carga rápida si se realiza el mantenimiento recomendado de la batería.

NOTA: Asegúrese de cargar la batería cuando el indicador del estado de la batería esté amarillo.

NOTA: Lo mejor es almacenar la picadora inalámbrica a temperatura ambiente.

ALIMENTOS RECOMENDADOS

| Alimento | Cantidad | Preparación | Velocidad | Pulsador |
|--------------------------------|-----------------|---|-----------|-----------------------------------|
| Carne de res | 0,7 lb (317 g) | Corte en cubos de 1" (2,5 cm) | Alta | Pulsación rápida de 10 a 15 veces |
| Pan, galletas dulces o saladas | Hasta 4 tazas | Rompa el pan, las galletas dulces o saladas en trozos que quepan en el tazón antes de procesar. | Alta | Pulsación rápida de 20 a 30 veces |
| Frutas y verduras cocidas | Hasta 2,5 tazas | Corte en cubos de 1" (2,5 cm) | Alta | Pulsación rápida de 10 a 15 veces |
| Hierbas y especias | Hasta 4 tazas | Agregue las hierbas y las especias tal como están; no se requiere preparación. | Alta | Pulsación rápida de 20 a 30 veces |
| Frutos secos | Hasta 2,5 tazas | Coloque los frutos secos enteros | Alta | Pulsación rápida de 15 a 20 veces |
| Frutas y verduras crudas | Hasta 3 tazas | Corte en cubos de 1" (2,5 cm) | Alta | Pulsación rápida de 6 a 10 veces |

* Los ajustes para procesar son aproximados.

Los ajustes reales pueden variar según la calidad de los alimentos y el tamaño deseado de los trozos.

CONSEJO: Una pulsación rápida implica un funcionamiento de un segundo en encendido y un segundo en apagado.

CARGA DE LA BATERÍA

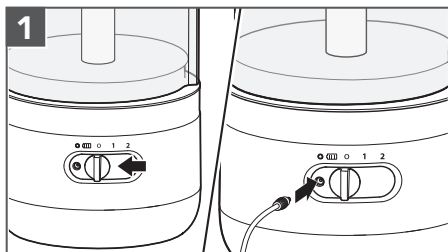

Primero, deslice el controlador de velocidad a la posición "0". Luego, inserte la clavija del adaptador del cargador en el puerto de carga.

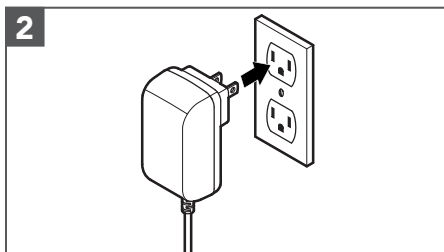

Enchufe el adaptador del cargador en un tomacorriente con conexión a tierra.

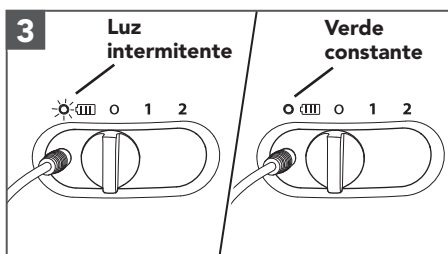

El indicador del estado de la batería se enciende de manera intermitente cuando está cargando. En 2 horas estará completamente cargada y el indicador del estado de la batería se tornará de color verde constante.

USO DEL PRODUCTO

IMPORTANTE: Asegúrese de que la picadora inalámbrica esté cargada antes de usarla.

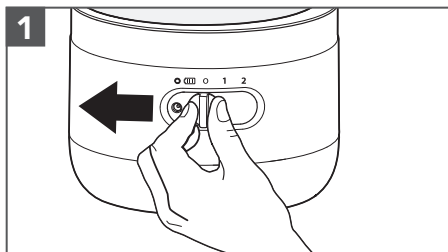

Asegúrese de que el controlador de velocidad esté en la posición "0" antes de colocar o retirar cualquier pieza.

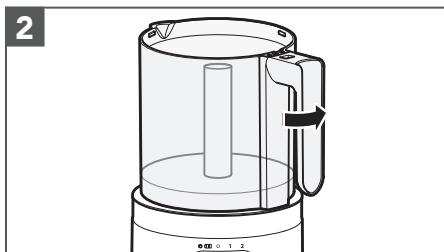

Sostenga la manija en la base mirando hacia el frente. Gire el tazón para trabajarlo en las ranuras de la base.

USO DEL PRODUCTO

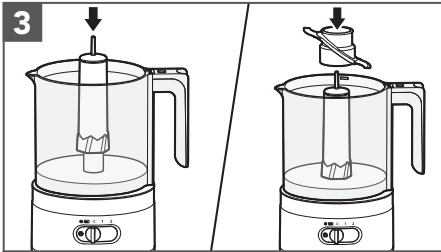

Gire y baje el adaptador de accionamiento y luego la cuchilla multiuso o el accesorio opcional para batir colocados, no con ambos. No intente usar ambos al mismo tiempo.

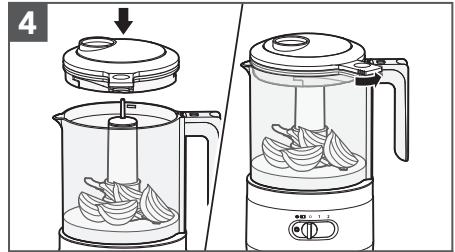

Agregue los ingredientes al tazón. Coloque la tapa sobre el tazón. Gire para trabaarla en su lugar. La tapa hará un clic cuando se trabe correctamente en su lugar.

NOTA: La picadora inalámbrica funcionará ya sea con la cuchilla multiuso o con el accesorio para batir colocados, no con ambos. No intente usar ambos al mismo tiempo.

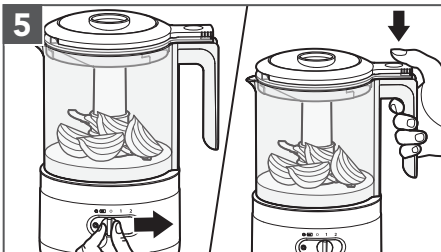

Deslice el controlador de velocidad al ajuste deseado (1 o 2). Presione el botón Pulse/On (Pulsador/Encendido) para comenzar.



Para un picado grueso, use un movimiento por pulsos para presionar y soltar rápidamente el botón Pulse/On (Pulsador/Encendido) hasta lograr los resultados deseados.

IMPORTANTE: El tazón y la tapa deberán estar trabados en su lugar para que la picadora inalámbrica funcione.

Use la abertura para introducir ingredientes para agregar con comodidad los ingredientes líquidos mientras prepara aderezos, mayonesas, salsas y más. Use el pico vertedor para servir con mayor facilidad.



Vierta lentamente los líquidos, como el aceite, por la abertura para introducir ingredientes. El líquido se mezclará con eficiencia y por completo con los ingredientes a medida que giren dentro del tazón.

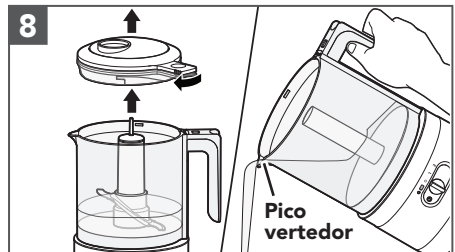

Una vez que el procesamiento esté completo, retire la tapa, el adaptador de accionamiento y la cuchilla multiuso para usar el pico vertedor.

CUIDADO Y LIMPIEZA

IMPORTANTE: Asegúrese de que el controlador de velocidad esté en la posición "0". Desenchufe antes de quitar o colocar piezas, o antes de la limpieza.

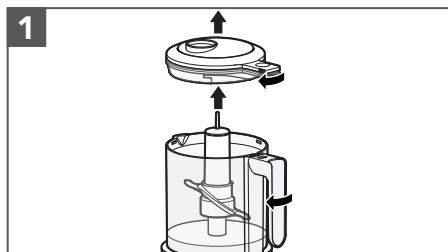

Quite la tapa, la cuchilla multiuso y el adaptador de accionamiento. Sostenga la base con firmeza. Gire y levante el tazón para desatrarlo de la base.

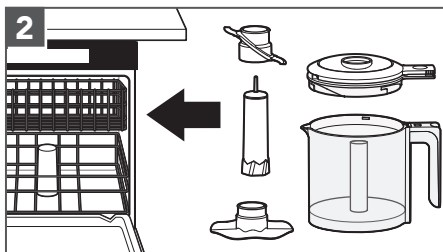

Piezas aptas para lavavajillas, solo en la canasta superior: Tazón, tapa, accesorio para batir, adaptador de accionamiento y cuchilla multiuso.

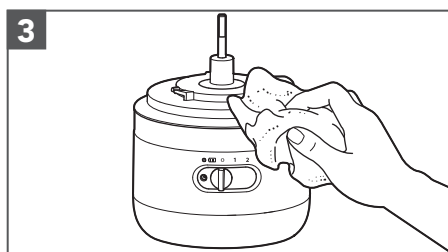

Limpie la base con un paño húmedo. No sumerja la base en agua.

NOTA: Puede utilizar jabón suave para platos, pero no utilice limpiadores abrasivos.

NOTA: Para un almacenamiento cómodo, siempre vuelva a armar la picadora inalámbrica después de limpiarla.

CONSEJO: Puede usar el estuche de la picadora inalámbrica para almacenarla.

Para obtener información detallada sobre la picadora inalámbrica:

Visite www.kitchenaid.com/quickstart para ver instrucciones adicionales con videos, recetas inspiradoras y consejos sobre cómo usar y limpiar la picadora inalámbrica.

GUÍA DE SOLUCIÓN DE PROBLEMAS

| Problema | Solución |
|---|---|
| Si la picadora inalámbrica no comienza a funcionar: | Verifique si la picadora inalámbrica está cargada. Cargue la batería cuando el indicador del estado de la batería esté en rojo o cuando la batería esté agotada por completo. |
| | Asegúrese de que el tazón y la tapa estén debidamente alineados y trabados en su lugar. |
| Si la picadora inalámbrica no carga: | Si tiene una caja de disyuntores, cerciórese que el circuito esté cerrado. |
| Si no se puede corregir el problema: | Consulte las secciones de "Garantía y servicio técnico". No devuelva la picadora inalámbrica a la tienda, los minoristas no proveen servicio técnico. |

GARANTÍA Y SERVICIO

GARANTÍA DE KITCHENAID® PARA LA PICADORA INALÁMBRICA EN LOS 50 ESTADOS DE LOS ESTADOS UNIDOS, EL DISTRITO DE COLUMBIA, PUERTO RICO Y CANADÁ

Esta garantía se extiende al comprador y a cualquier propietario posterior de las picadoras inalámbricas usadas en los 50 estados de los Estados Unidos, el Distrito de Columbia, Puerto Rico y Canadá.

| | |
|--|---|
| Duración de la garantía: | Un año de garantía completa a partir de la fecha de compra. |
| KitchenAid pagará por lo siguiente, a su elección: | <p>Reemplazo sin dificultades de su picadora inalámbrica. Consulte la página siguiente para obtener información sobre cómo obtener servicio técnico o llame sin cargo al Centro para la eXperiencia del cliente al 1-800-541-6390. O BIEN</p> <p>El costo de las piezas de repuesto y de la mano de obra de reparación para corregir los defectos de los materiales y de la mano de obra. El servicio deberá ser provisto por un centro de servicio autorizado por KitchenAid.</p> |
|  KitchenAid no pagará por: | <ul style="list-style-type: none">A. Reparaciones cuando su picadora inalámbrica haya sido utilizada para fines ajenos al uso doméstico normal de una sola familia.B. Daños causados por accidente, alteración, uso indebido o abuso.C. Cualquier gasto de envío o manipulación para llevar la picadora inalámbrica a un centro de servicio técnico autorizado.D. Piezas de repuesto o costos de mano de obra para picadoras inalámbricas operadas fuera de los 50 estados de Estados Unidos, el Distrito de Columbia, Puerto Rico y Canadá. |
| EXCLUSIÓN DE GARANTÍAS IMPLÍCITAS; LIMITACIÓN DE RECURSOS | |
| <p>LAS GARANTÍAS IMPLÍCITAS, INCLUIDAS EN LA MEDIDA QUE CORRESPONDA LAS GARANTÍAS DE COMERCIABILIDAD O DE IDONEIDAD PARA UN PROPÓSITO PARTICULAR, QUEDAN EXCLUIDAS EN LA MEDIDA EN QUE ESTÉ PERMITIDO POR LEY. TODA GARANTÍA IMPLÍCITA QUE SEA IMPUESTA POR LEY SERÁ LIMITADA A UN AÑO O AL PERÍODO MÁS CORTO PERMITIDO POR LEY. ALGUNOS ESTADOS Y PROVINCIAS NO PERMITEN LAS LIMITACIONES O EXCLUSIONES ACERCA DE CUÁNTO DEBE DURAR UNA GARANTÍA IMPLÍCITA DE COMERCIABILIDAD O DE IDONEIDAD, DE MODO QUE LAS LIMITACIONES O EXCLUSIONES ARRIBA MENCIONADAS PUEDEN NO APLICARSE EN SU CASO.</p> <p>SI ESTE PRODUCTO NO FUNCIONA COMO SE HA GARANTIZADO, EL ÚNICO Y EXCLUSIVO RECURSO DEL CLIENTE SERÁ EL DE REPARARLO O REEMPLAZARLO SEGÚN LOS TÉRMINOS DE ESTA GARANTÍA LIMITADA. KITCHENAID Y KITCHENAID CANADA NO SE RESPONSABILIZARÁN POR DAÑOS INCIDENTALES O CONSECUENTES. Esta garantía le otorga derechos legales específicos y es posible que usted tenga también otros derechos, los cuales varían de un estado a otro o de una provincia a otra.</p> | |

GARANTÍA Y SERVICIO

GARANTÍA DE REEMPLAZO SIN DIFICULTADES: EN LOS 50 ESTADOS DE ESTADOS UNIDOS, EL DISTRITO DE COLUMBIA Y PUERTO RICO

Confiamos tanto en que la calidad de nuestros productos cumple con las exigentes normas de KitchenAid que, si la picadora inalámbrica presentara alguna falla durante el primer año de compra, KitchenAid se encargará de entregar un reemplazo idéntico o comparable a su domicilio sin cargo y arreglará la devolución de la picadora inalámbrica original a nosotros. La unidad de reemplazo estará también cubierta por nuestra garantía limitada de un año.

Si su picadora inalámbrica fallara durante el primer año de compra, simplemente

llame a nuestro Centro para eXperiencia del cliente al **1-800-541-6390**, de lunes a viernes. Tenga a mano el recibo de compra original cuando llame. Se requerirá el comprobante de compra para iniciar un proceso de reclamo. Proporcione al consultor su dirección de envío completa (no números de casillas de correo).

Cuando reciba la picadora inalámbrica de reemplazo, use la caja, el material de embalaje y la etiqueta de envío prepago para embalar la picadora inalámbrica original y devolverla.

GARANTÍA DE REEMPLAZO SIN DIFICULTADES: CANADÁ

Confiamos tanto en que la calidad de nuestros productos cumple con las exigentes normas de la marca KitchenAid que, si la picadora inalámbrica presentara alguna falla durante el primer año de compra, reemplazaremos la picadora inalámbrica por una idéntica o comparable. La unidad de reemplazo estará también cubierta por nuestra garantía limitada de un año.

Si su picadora inalámbrica fallara durante el primer año de compra, simplemente

llame a nuestro Centro para eXperiencia del cliente al **1-800-807-6777**, de lunes a viernes. Tenga a mano el recibo de compra original cuando llame. Se requerirá el comprobante de compra para iniciar un proceso de reclamo. Proporcione al asesor su dirección de envío completa.

Cuando reciba la picadora inalámbrica de reemplazo, use la caja, el material de embalaje y la etiqueta de envío prepago para embalar la picadora inalámbrica original y devolverla a KitchenAid.

CÓMO OBTENER SERVICIO TÉCNICO DESPUÉS DE QUE EXPIRE LA GARANTÍA O CÓMO PEDIR ACCESORIOS Y PIEZAS DE REPUESTO

En los Estados Unidos y Puerto Rico:

Para obtener información acerca del servicio técnico o para pedir accesorios o piezas de repuesto, llame sin cargo al **1-800-541-6390** o escriba a: Customer eXperience Center, KitchenAid Small Appliances, P.O. Box 218, St. Joseph, MI 49085-0218

Fuera de los Estados Unidos y Puerto Rico:

Consulte a su distribuidor local de KitchenAid o a la tienda donde compró

la picadora inalámbrica para obtener información sobre el servicio técnico.

Para obtener información acerca del servicio en Canadá:

Llame sin cargo al **1-800-807-6777**.

O bien, escriba a:
Customer eXperience Center
KitchenAid Canada
200 - 6750 Century Ave.
Mississauga, ON L5N 0B7

GARANTÍA Y SERVICIO

CERTIFICADO DE GARANTÍA DE PEQUEÑOS ELECTRODOMÉSTICOS DE LA MARCA KITCHENAID GARANTÍA VÁLIDA SÓLO EN EL PAÍS DE ADQUISICIÓN DEL PRODUCTO GARANTIZADO

IMPORTANTE: Este Certificado o Tarjeta de Garantía debería presentarse junto a la factura o boleta de compra o recepción original del producto garantizado. Para Colombia: la factura será exigible sólo en los casos en que la normativa local así lo permita.

| | | |
|---|--|---|
| Comercializador/ Importadores/Garantes de los productos garantizados: | En Colombia: Whirlpool Colombia S.A.S. En Ecuador: Whirlpool Ecuador S.A. En El Salvador: Whirlpool El Salvador S.A. de C.V. En Guatemala: Whirlpool Guatemala S.A. En México: Whirlpool México, S. de R.L. de C.V. En Puerto Rico: Whirlpool Corporation. En Panamá, Costa Rica, Honduras, Nicaragua, esta Garantía no es válida sin la firma y el sello del Distribuidor correspondiente, quien será responsable directo frente al consumidor final y por lo tanto revestirá el carácter de Garante. | |
| Término de la garantía: | Un (1) año en todos sus componentes y mano de obra a partir de la fecha en que el consumidor reciba a conformidad el producto. |  |
| KitchenAid cubrirá | La mano de obra calificada y piezas de repuestos necesarias para la reparación y el buen funcionamiento del producto garantizado, siempre que éste deba ser intervenido debido a inconvenientes o fallas de funcionamiento del mismo o de sus componentes y cuando la falla se presente en condiciones normales de uso. | |
| Esta Garantía no comprende: <ul style="list-style-type: none">A. Daños ocasionados por la instalación incorrecta, inapropiada o ilegal del producto o por la instalación y/o corrección de una instalación deficiente efectuada por terceros no autorizados por el Garante.B. Daños ocasionados al producto y/o a cualquier otra parte y/o repuesto del producto por voltaje inadecuado, instalaciones eléctricas defectuosas y/o fluctuaciones de corriente eléctrica.C. Daños ocasionados por elementos extraños al producto (Ej: utensilios de cocina).D. Daños por el uso indebido de limpiadores químicos o abrasivos, no destinados o recomendados para la limpieza de electrodomésticos.E. Daños en partes de vidrio, porcelana, partes plásticas, de hule o de goma, pintura y en general los daños de las partes estéticas del producto, causadas por el deterioro normal del producto o su mal uso.F. Daños causados u ocasionados por: el deterioro normal del producto o uso incorrecto o mal uso; accidente o cualquier hecho de la naturaleza o humano que pueda ser considerado como caso fortuito o fuerza mayor; golpes, caídas y/o rayaduras; transporte y/o a la manipulación de un tercero no autorizado; roedores, insectos o cualquier otro animal. | | |

GARANTÍA Y SERVICIO

- G. Fallas en los bombillos o lámparas en aquellos productos que tengan iluminación interna.
- H. Reparaciones del producto por alguna persona NO autorizada por el Garante y/o uso de piezas NO originales.
- I. Los gastos de fletes / transporte y/o entrega del producto a los efectos de la reparación del producto cuando los mismos no hayan sido autorizados por el Garante.
- J. La reposición de accesorios que acompañen al producto.

Las especificaciones técnicas, condiciones de instalación, uso y mantenimiento del producto, así como las de su reparación y el modo de hacer efectiva la Garantía otorgada en el presente Certificado de Garantía - incluyendo los contactos para la adquisición o compra de repuestos legítimos – se encuentran detalladas en este Manual de Uso. La solicitud de cumplimiento de ésta Garantía se podrá efectuar de forma personal y/o telefónica y/o por correo electrónico al Centro de Atención al Cliente del Garante.

Para México la garantía no es efectiva únicamente en los siguientes casos:

- A. Cuando el producto ha sido utilizado en condiciones distintas a las normales.
- B. Cuando el producto no ha sido operado de acuerdo con su correspondiente Manual de Uso y Cuidado.
- C. Cuando el producto ha sido alterado o reparado por personas o establecimientos no autorizados por Whirlpool.

CERTIFICADO DE GARANTÍA DE PEQUEÑOS ELECTRODOMÉSTICOS DE LA MARCA KITCHENAID

Derechos del Beneficiario / Titular:

- El Garante se compromete a reparar el producto garantizado en un plazo de treinta (30) días hábiles contados a partir de la fecha de la solicitud de reparación, salvo eventuales demoras en el embarque de repuestos, cuando los mismos provengan del extranjero o en la falta de provisión y/o existencia de los mismos por razones externas al Garante. En todo caso, se informará al Beneficiario / Titular oportunamente sobre las eventuales demoras que pudieran afectar el plazo de reparación del producto garantizado.
- El Beneficiario / Titular de la Garantía contenida en el presente Certificado podrá ceder la misma junto al producto garantizado durante el término de su vigencia; en este caso, el Garante sólo reconocerá al nuevo Beneficiario de ella, el tiempo de vigencia pendiente, siempre y cuando el usuario muestre el comprobante de compra para validar la vigencia de la garantía.

Las condiciones de validez de la garantía están sujetas a que el producto garantizado:

- Sea utilizado en condiciones normales en un todo de acuerdo con las especificaciones, términos y condiciones indicadas en el Manual de Uso del que este Certificado de Garantía es parte integrante.
- Sea instalado y usado conforme a las instrucciones y recomendaciones establecidas en el Manual de Uso.
- Sea mantenido protegido de los efectos del clima (Ej: calor, humedad, frío, lluvia).

Nota importante:

El Garante no se hace responsable por ningún daño y/o perjuicio material y/o personal, directo y/o indirecto que pudiesen sufrir el adquirente, consumidor y/o terceros en relación al producto garantizado, originados en el no seguimiento de las indicaciones establecidas en el Manual de Uso del producto garantizado por la presente y del cual este Certificado de Garantía forma parte integrante, y en especial originadas en el no cumplimiento de las normas y reglamentaciones de control vigentes en relación a las instalaciones domiciliarias.

GARANTÍA Y SERVICIO

La presente Garantía no constituye y en ningún caso podrá ser interpretada como una prórroga o plazo adicional en los términos y condiciones de la garantía legal del producto establecida por la ley local. La presente Garantía no extiende ni otorga al Beneficiario/Titular de ésta, más derechos que aquellos expresamente señalados en este documento. Ello sin perjuicio de la Garantía Legal que cada país reconozca, la que será efectiva según los términos y plazos de la ley local aplicable en caso de divergencias.

La Garantía otorgada a través del presente Certificado de Garantía reviste el carácter de legal únicamente por el plazo estipulado localmente por ley como tal. En tal sentido, reviste el carácter de convencional respecto del plazo otorgado más allá del término mínimo exigido por la normativa aplicable en cada país.

| IDENTIFICACION E INDIVIDUALIZACION DEL PRODUCTO | |
|---|---------------------------------|
| Nombre del comprador/beneficiario de la garantía: | |
| Documento de identidad: | |
| Dirección/ Teléfono: | |
| Nombre del distribuidor/ Almacén: | Producto: |
| Dirección/ Teléfono: | Modelo: |
| Ciudad y País de compra: | Serie No: |
| Fecha de compra: | Factura No: |
| Fecha de entrega: | Marca: |
| Tamaño o capacidad (si aplica): | Material y color predeterminado |

CERTIFICADO DE GARANTÍA DE PEQUEÑOS ELECTRODOMÉSTICOS DE LA MARCA KITCHENAID

Para hacer efectiva esta garantía:

- Este documento deberá ser presentado para cualquier trámite relacionado con la garantía de productos adquiridos dentro de los países que se mencionan a continuación. Si usted compró su producto en otro país, acuda a la casa comercial/distribuidor donde fue adquirido.
- El consumidor deberá mantener este documento en su poder y en un lugar seguro. En caso de extravío de la póliza, el consumidor deberá presentar su comprobante de compra para hacer válida la garantía.
- El consumidor podrá solicitar que se haga efectiva la garantía que ampara este certificado al distribuidor donde adquirió el producto, presentando su producto con esta póliza llenada con los datos solicitados en la sección "Individualización del producto garantizado" y debidamente sellada por el distribuidor que la vendió.
- El consumidor podrá solicitar que se haga efectiva la garantía que ampara esta póliza al fabricante del producto en los domicilios y/o teléfonos siguientes:

GARANTÍA Y SERVICIO

| | |
|---|---|
| <p>México</p> <p>Lugar donde también podrá obtener las partes, componentes, consumibles y accesorios originales. Dirección: Antigua Carretera a Roma Km 9, Col. El Milagro, Apodaca, N.L. México 66634 Línea telefónica gratuita nacional: 01800-0022-767 Horarios de Atención: Lunes a Viernes de 8:00 h a 19:00 h, Sábado de 8:00 h a 17:00 h, Domingo de 10:00 h a 17:00 h www.kitchenaid.com.mx Para México: los gastos de transportación dentro de nuestra red de servicio derivados del cumplimiento de la garantía son sin costo alguno.</p> | <p>El Salvador, Costa Rica, Panamá, Honduras y Nicaragua</p> <p>Lo invitamos a revisar los datos del Garante en el sello colocado por el Distribuidor. Si tiene alguna consulta respecto de los Distribuidores oficiales o sus datos, contáctenos a través de los medios señalados a continuación: En El Salvador: Línea telefónica +503 22119002. Dirección: Calle Alegría y Boulevard Santa Elena - Edificio Interlalia - Nivel 2 -Antiguo Cuscatlán, San Salvador, El Salvador. En Costa Rica: Línea gratuita nacional 08-000-571-029 En Panamá: Línea gratuita nacional : 008-000-570-081 Horarios de atención: Lunes a viernes de 8:00 a.m. a 6:00 p.m. y sábados de 8:00 a.m. a 2:00 p.m. E-mail: kitchenaid_cam@whirlpool.com Sitio web: www.kitchenaid-ca.com</p> |
| <p>Guatemala</p> <p>Dirección: 18 Calle 24 – 69 Zona 10 Empresarial Zona Pradera Torre 3 Nivel 14 - Ciudad de Guatemala, Guatemala Línea única nacional: (502) 24700858 Horarios de atención: Lunes a Viernes de 8:00 a.m. a 6:00 p.m. Sábados de 8:00 a.m. a 2:00 p.m. E-mail: kitchenaid_cam@whirlpool.com www.kitchenaid-ca.com</p> | <p>Colombia</p> <p>Dirección: Calle 99 No. 10 - 19 Piso 6, Bogotá D.C. En Bogotá: 4049191 Línea telefónica gratuita nacional: 01-8000 115243 Horarios de atención: Lunes a Viernes de 8:00 a.m. a 6:00 p.m. y sábados de 8:00 a.m. a 2:00 p.m. E-mail: contactocolombia@whirlpool.com Sitio web: www.kitchenaid.com.co</p> |
| <p>Venezuela</p> <p>Por favor, lo invitamos a chequear los datos del Garante en el sello colocado por el Distribuidor. Si tiene alguna consulta respecto de los Distribuidores oficiales o sus datos, contáctenos a través de los medios señalados a continuación. Línea telefónica gratuita nacional : 800 9447 565 Horario de atención: lunes a viernes de 8:00 am a 5:00 pm E-mail: contactovenezuela@whirlpool.com</p> | <p>Ecuador</p> <p>Dirección: Av. De las Américas s/n Eugenio Almazan, Edificio Las Américas, Guayaquil, Ecuador. Línea telefónica gratuita nacional 1800 344782 Horarios de atención: Lunes a viernes de 8:00 a.m. a 6:00 p.m. y sábados de 8:00 a.m. a 2:00 p.m. E-mail: contactoecuador@whirlpool.com Sitio web: www.kitchenaid.com.ec</p> |
| <p>Puerto Rico</p> <p>Dirección: Corporate Office Park #42 Road #20 Suite 203 - Guaynabo - San Juan 00966 En la Ciudad de San Juan: 1-787-999-7400 Horario de atención: Lunes a viernes de 8:00 am a 5:00 pm E-mail: contactopuertorico@whirlpool.com Sitio web: www.kitchenaid.com</p> | <p>República Dominicana</p> <p>Lo invitamos a revisar los datos del Garante en el sello colocado por el Distribuidor. Si tiene alguna consulta respecto de los Distribuidores oficiales o sus datos, contáctenos a través de los medios señalados a continuación: Línea de atención: 1-809-200-9990 Horario de atención: lunes a viernes de 8:00 am a 5:00 pm E-mail: contactorepublicadominicana@whirlpool.com Consulte también nuestros sitios web: www.kitchenaid.com.do</p> |

DISCOVER MORE. DÉCOUVREZ PLUS. DESCUBRA MÁS.
[KITCHENAID.COM/QUICKSTART](https://www.kitchenaid.com/quickstart)



PRODUCT QUESTIONS OR RETURNS

QUESTIONS SUR LE PRODUIT OU LES RETOURS

PREGUNTAS SOBRE EL PRODUCTO O DEVOLUCIONES

USA: 1.800.541.6390 | [KitchenAid.com](https://www.kitchenaid.com)

CANADA: 1.800.807.6777 | [KitchenAid.ca](https://www.kitchenaid.ca)

MEXICO: [KitchenAid.com.mx](https://www.kitchenaid.com.mx)

LATIN AMERICA: [KitchenAid-Latam.com](https://www.kitchenaid-latam.com)

KitchenAid[®]

®/™ ©2019 KitchenAid. All rights reserved. Used under license in Canada.

Tous droits réservés. Utilisé sous licence au Canada.

Todos los derechos reservados. Usada en Canadá bajo licencia.