

VAP amore®
THE LOVE OF STEAM



Patent Number D652185

MR100
PRIMO

STEAM CLEANER
INSTRUCTION BOOK AND USERS GUIDE
Mode d'emploi et manuel de l'utilisateur

SAFETY INFORMATION

GO TO VAPAMORE.COM TO SEE THE MR-100 PRIMO INSTRUCTIONAL VIDEO



FAILURE TO FOLLOW SAFETY INFORMATION AND WARNINGS MAY CAUSE PERMANENT DAMAGE AND VOID PRODUCT WARRANTY.

1. Do not leave the steam cleaner unattended when plugged in. Unplug from socket when not in use.
2. To prevent electric shock use only with a grounded outlet.
3. Not to be used as a toy. Close supervision is necessary when used near children.
4. Use only as described in this manual.
5. Do not use with a damaged cord or plug. If the supply cord and/or plug is damaged, they must be replaced by Vapamore in order to prevent a fire hazard.
6. Do not pull or carry by the cord, use the cord as a handle, allow the cord to come into contact with hot or sharp surfaces or close a door on the cord.
7. Do not unplug by pulling on the cord.
8. Do not handle the plug or steam cleaner with wet hands.
9. Do not pull or drag steam cleaner using the steam gun and hose.
10. Only carry the steam cleaner by the handle.
11. Turn off all controls before unplugging.
12. Steam cleaner must be level and on the floor during use.
13. Do not use an extension cord.
14. Do not attempt to remove blockages with sharp objects as they may cause damage.
15. Store indoors, put away after use to prevent tripping accidents.
16. Using improper voltage may result in damage to the steam cleaner and possible injury to the user. The correct voltage is listed on the label.
17. Drain water tank prior to shipping, transporting.
18. A hazard may occur if the steam cleaner runs over the power supply cord.
19. Accessories become hot during use - allow them to cool down before handling.
20. Never immerse the steam cleaner in water or other liquids.
21. Keep the steam cleaner away from rain and moisture. The steam cleaner is not suitable for outdoor use.
22. Only use the steam cleaner in containers / pools that are not filled with water or other liquids.
23. Do not operate the steam cleaner without water in the tank. Always top off with water when needed.
24. Only use distilled water. Using hard water can cause calcium or mineral build up and void the warranty.
25. Never use additives such as perfumes, stain removers, or other chemicals in the water tank as they will void the warranty, cause permanent damage, and be dangerous.
26. Always remove the main plug from the socket and allow the steam cleaner to cool down completely before storage.
27. Do not overfill the tank. Do not exceed the maximum filling level. Please use the funnel included.
28. Make sure the water tank cap is fully secured before use.
29. Empty the water tank if stored (See cleaning and storage).
30. Do not touch any hot areas on the steam cleaner. It is normal for the steam cleaner to heat up during operation.
31. Do not use the steam cleaner to treat any items of clothing that are still being worn on the body.
32. The force and heat of the steam may have an adverse effect on some materials. Always check whether a surface is suitable for treatment with the steam cleaner by carrying out a test beforehand on a concealed area.
33. Always include these operating instructions if passing the steam cleaner on to a third party.
34. Never aim the steam cleaner at people, animals or plants (risk of scalding)! Do not aim the steam cleaner at electrical systems.
35. Do not leave the steam cleaner on and unattended. Always switch the steam cleaner off and remove plug from wall outlet when unattended.
36. The steam cleaner is fitted with a thermostat and a thermal cut-out as protection against overheating.
- 37.*To provide continued protection against risk of electrical shock, connect to properly grounded outlets only.
38. *Not for space heating purposes.
39. Do not over extend retractable cord past stopping point.

PARTS OVERVIEW

GO TO VAPAMORE.COM TO SEE THE MR-100 PRIMO INSTRUCTIONAL VIDEO

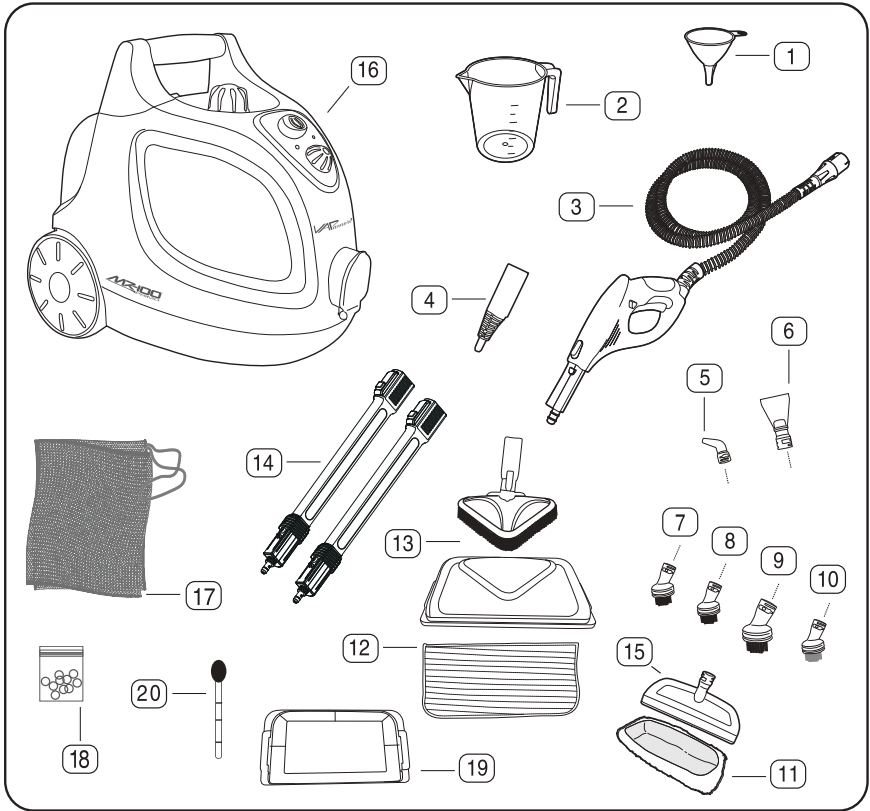

PARTS LIST

- 1 Funnel
- 2 Measuring cup
- 3 Steam gun with hose and connector
- 4 Detail adapter
- 5 Jet nozzle attachment
- 6 Detail scraper
- 7 Nylon grout brush
- 8 Nylon medium duty brush
- 9 Large nylon medium duty brush
- 10 Brass brush
- 11 Cotton cover
- 12 Micro fiber floor pad
- 13 Floor head with triangle brush
- 14 2 Extension tubes
- 15 Clothes / fabric - smooth surface tool
- 16 Steam cleaner
- 17 Accessory storage bag
- 18 Replacement o-ring set
- 19 Floor head carpet slider
- 20 Water level dipstick

TECHNICAL SPECIFICATIONS

Model: MR-100 Primo
Power supply: 120V 60Hz
Heating element power: 1500W
Steam pressure: 3.5 bar (max)
Permissible pressure: 5 bar
Volume of water tank: 1.6 litres (max)
Steam availability: 50 minutes
Heating time: Approx. 11 minutes
Steam flow rate: 40g /min (max)
Sound level: 30 dB(A) during use
Weight: Appliance without accessories 10.5lbs
Subject to technical change without notice.

STEAM CLEANER ASSEMBLY

GO TO VAPAMORE.COM TO SEE THE MR-100 PRIMO INSTRUCTIONAL VIDEO

⚠ IMPORTANT: Never unscrew the tank cap during use. The tank is under pressure.

Fig. 1

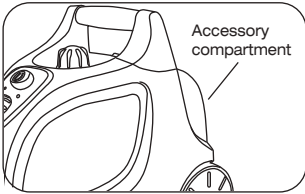

ACCESSORIES

The MR-100 Primo accessory compartment houses the detail adapter, Jet nozzle attachment, dipstick, clothes / fabric tool, micro fiber pad, cotton pad and all brushes. Open the accessory compartment by pulling the accessory cover back, away from the machine. Remove the desired accessory from the accessory compartment and close the accessory cover. (Fig. 1)

Fig. 2

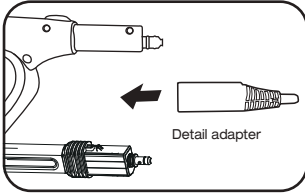

The detail adapter **MUST BE USED** with all accessories. The detail adapter can be used directly to the steam gun or to the extension tubes. Attach the detail adapter by pushing on to the steam gun or extension tube until the lock tab clicks in place. (Fig. 2)

Fig. 3

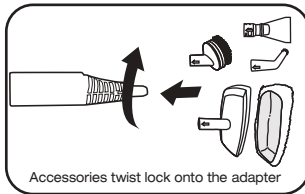

The accessories attach directly to the detail adapter by pushing the accessory straight on the detail adapter and then twist to lock in place. (Fig. 3)

⚠ IMPORTANT: Do not use excessive pressure on the accessory tools. Let the steam do the work with light scrubbing action used on the accessory tool.

STEAM GUN & HOSE

Fig. 4

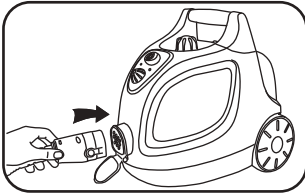

Connect the steam hose to the steam socket on the front of the steam cleaner. To do this flip down the dust cover door and push the connector on the steam hose firmly into the socket until both tabs click into place. To remove the steam hose, press in both release tabs located on the left and right side of the steam hose connector and pull out to release from the socket. (Fig. 4)

Fig. 5

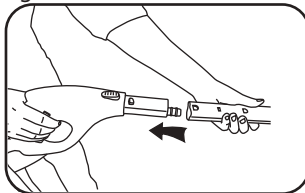

EXTENTION TUBES

Assemble the extension tubes if the steam cleaner is to be used to clean floors or difficult to reach areas. To do this, push the open end of a tube onto the steam gun. Push it onto the steam gun until the release button of the steam gun clicks into place. (Fig. 5)

Fig. 6

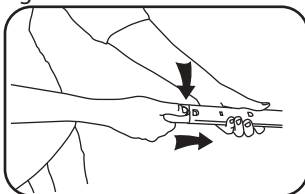

Press in the appropriate release button and pull the tubes apart with a downward movement to take the extension tube off again. (Fig. 6)

FILLING & OPERATION

GO TO VAPAMORE.COM TO SEE THE MR-100 PRIMO INSTRUCTIONAL VIDEO

To fill the water tank, switch the steam cleaner off and remove the plug from the wall outlet. Allow steam cleaner to cool down before removing water tank cap. Unscrew the water tank cap (Fig. 7) by pressing the cap down and simultaneously turning counter clockwise. Check the water level with the supplied dipstick. Use the supplied funnel and measuring cup to fill to the desired level. Never fill more than 1400ml /1.4 liters. From a completely empty tank fill the measuring cup to the 700ml line two (2) times to equal 1400ml /1.4 liters. (Fig. 8)

Fig. 7

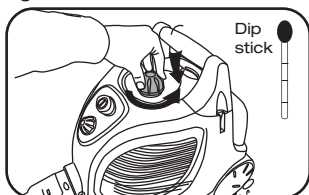

⚠ IMPORTANT: Always use the dipstick to check the water level. **DO NOT** overfill past the FULL mark, 1400ml / 1.4 liters. If so turn the machine over and remove water to adjust water level. The dipstick has 3 marks, F is full 1400ml, approx. 1 hour steam time - H is half full 700ml, approx. 30 min steam time - L is low 200ml, approx. 10 min steam time.

Fig. 8

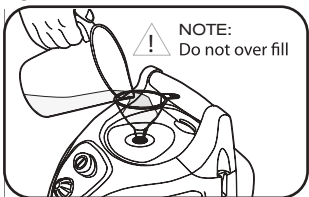

⚠ IMPORTANT: Make sure steamer is completely cooled before removing the cap to fill with water. Opening the cap while the steamer is hot can cause scalding and severe burns.

⚠ IMPORTANT: Only fill with distilled water without additives of any kind, such as perfumes or cleaning agents. Using hard water will void the warranty and cause failure.

Fig. 9

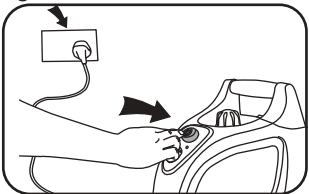

Replace the water tank cap by pressing down on the cap and simultaneously turning it clockwise. Make sure the cap is fully tight to prevent any steam from leaking out. If steam leaks from the cap area turn the Vapamore off and once cooled down tighten cap further.

Plug the steamer into a proper wall outlet and switch to the on position by pressing the on / off switch. (Fig. 9)

Fig. 10

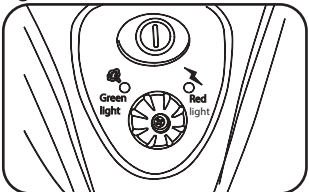

The red light will illuminate when the power button is depressed indicating the unit is heating. The green light will illuminate indicating the unit is fully heated and ready for use (approximately 11 minutes). The green light will cycle on and off with the heater to maintain full temperature during use. (Fig. 10)

Fig. 11

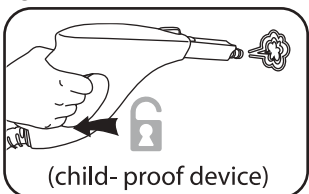

⚠ IMPORTANT: Once the green light illuminates the steamer is ready for use. The green and red light will cycle on and off as the heater turns on and off.

continue to use the steamer as you normally would as the lights cycle on and off.

⚠ IMPORTANT: Release the locking device (child - proof device) by sliding the lock down away from the trigger. (Fig. 11)

OPERATION

GO TO VAPAMORE.COM TO SEE THE MR-100 PRIMO INSTRUCTIONAL VIDEO

⚠ **NOTE:** Always test the steam cleaner first on inconspicuous or invisible areas of the surfaces or fabrics to be cleaned to check their tolerance to hot steam. Steam may result in bleaching of painted / varnished wood. Steam may discolor shiny plastics. Acrylic, velvet and linen react very sensitively to the hot steam.

⚠ **NOTE:** Vapamore cannot be held responsible for damage to objects, materials, people, animals or plants that occurs due to unsuitable use of hot steam or due to improper use of the appliance.

⚠ **NOTE:** The Vapamore is fitted with an overheating cut-out. The steam cleaner switches off automatically at a temperature of 250° f to prevent overheating.

Fig.12

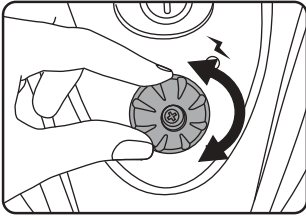

The flow rate of the steam emitted can be regulated by turning the steam controller and can be adjusted to the level required. Turn the steam controller clockwise for more steam and counter clockwise for less steam. (Fig.12)

Do not tip or tilt the steam cleaner during use and ensure that the steamer is always on the floor or flat surface when in operation. A full tank is enough for a maximum of 50 minutes use. Do not leave the machine unsupervised while switched on and if necessary use the child- proof lock to secure the steam switch. To do this, slide the lock up towards the trigger and to release slide the lock down away from the trigger.

⚠ **IMPORTANT:** The housing and accessories become hot during operation. Use caution when changing the accessories as they may be hot. Never open the tank cap while the steamer is plugged in. The tank is hot and under pressure.

REFILLING WATER

The tank must be refilled when the steam starts to decrease or stop even when the green light is on. This is the signal that the tank is empty and needs to be filled. Turn off the steamer by pressing the on / off switch. The red operation light will turn off. Unplug the steamer and allow the steamer to completely cool down. See "Filling & Operation" on the previous page for complete filling instructions.

⚠ **WARNING:** Hot steam may escape when opening the cap if the machine is not fully cooled off and / or all the remaining pressure is not released.

OPERATION

GO TO VAPAMORE.COM TO SEE THE MR-100 PRIMO INSTRUCTIONAL VIDEO

Fig.13

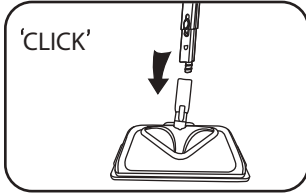

ACCESSORIES / FLOOR CLEANING HEAD

Attach the floor cleaning head to the end of the extension tube (use 1 to 2 tubes as desired). Ensure that the floor cleaning head clicks into place. (Fig.13)

Fig.14

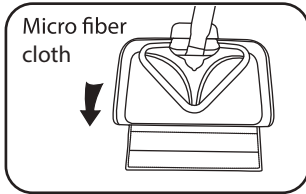

The floor cleaning head is ideal for hard surface floors like tile, stone, wood, vinyl and cement along with any hard surface floors or walls. For hard surface cleaning use the floor head with the micro fiber cloth only. Place the floor head on the Velcro / white side of the micro fiber cloth and attach to the floor head. The micro fiber cloth can be hand or machine washed. ***Air dry only, do not use any fabric softeners.** (Fig. 14)

Fig.15

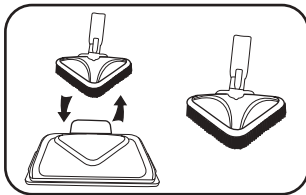

The floor cleaning head has a removable triangle brush attachment that can be used where scrubbing action is needed such as rough surface floors, small tile with grout lines, or any non even surface. To remove the triangle brush from the floor head, push down on the foot plate on the back of the floor head and remove the triangle brush. (Fig. 15)

Fig.16

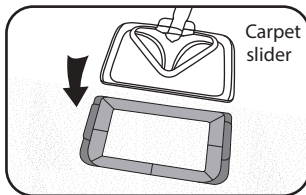

Using the floor head with the carpet slider attachment along with the micro fiber cloth can be used on carpet or rugs to sanitize, deodorize, kill allergens, bedbugs and dust mites. Place the floor head on the Velcro / white side of the micro fiber cloth and attach to the floor head. Snap on the carpet slider onto the bottom of the floor head. The carpet slider allows the floor head to easily slide on the surface of most carpets and rugs.

***The carpet slider is only to be used for carpets and rugs. Do not use the carpet slider for any other surfaces.** (FIG. 16 - 17)

Fig.17

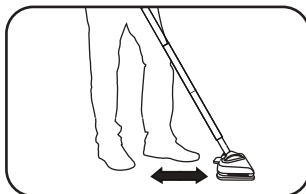

⚠ NOTE: The steam gun, extension tubes, and floor cleaning head can be stored (as shown on the cover page of this instruction manual) by inserting the tab on the floor cleaning head into the slot located on the side of the Vapamore.

OPERATION

GO TO VAPAMORE.COM TO SEE THE MR-100 PRIMO INSTRUCTIONAL VIDEO

Fig. 19

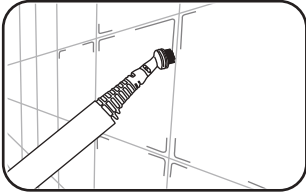

The detail adapter must be used with all brushes scraper tool and angle jet tip tool.

ACCESSORIES / BRUSHES

There are 4 brushes supplied with the MR-100 Primo. Suggested uses (brass brush), Oven grills, BBQ grates, cement stains, machinery, and metal surfaces. (Nylon medium duty and large nylon brush), used for more sensitive materials such as blinds, carpet, furniture, air vents, shoe scuffs, soap scum. (Nylon grout brush), this brush is used for harder less sensitive areas such as grout lines on tile floors, stone, cement, and machinery.

Fig.20

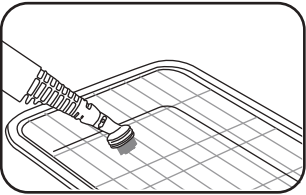

⚠ IMPORTANT : With all brushes it is important to not apply excessive pressure or force. This can cause failure of the adaptor or related parts. When using the brushes let the steam do the work and the brush to help agitate the stain or area being cleaned. (Fig. 19 /20)

Fig. 21

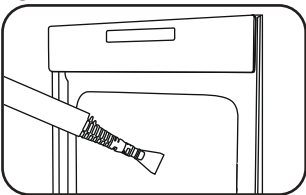

ACCESSORIES / SCRAPER

The scraper tool can be used to defrost freezers, on oven walls and cook top surfaces to remove stuck on food. This tool is also good for removing wall paper, paint and shelf paper. (Fig. 21)

ACCESSORIES / CLOTHES - FABRIC TOOL

Fig. 22

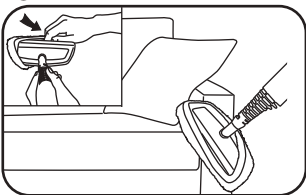

Start by installing the supplied cotton cover on the clothes - fabric / smooth surface tool. Now this tool can be used for steaming and sanitizing along with eliminating odors in garments, fabrics, furniture, curtains, drapes, etc.

BEDBUGS AND ALLERGENS

Use this tool on bedding, pillows, and furniture by applying light pressure and slowly passing it along the surface to kill Bedbugs, dust mites and other allergens. (Fig. 22)

Fig. 23



ACCESSORIES / SMOOTH SURFACE TOOL

Using the clothes - fabric / smooth surface tool without the cotton cover acts as a squeegee and is great for sanitizing kitchen and bathroom counter tops chemical free along with smooth surfaces such as stone, granite, wood, glass, tile and stainless steel. (Fig. 23)

BEDBUG - DUST MITES - ALLERGENS

GO TO VAPAMORE.COM TO SEE THE MR-100 PRIMO INSTRUCTIONAL VIDEO

The Vapamore MR-100 Primo produces steam with an output temperature between 210° to 220° degrees. Pests such as bedbugs, dust mites and other allergens along with their eggs are killed on contact at a temperature of 180° degrees. Using steam is an extremely effective and chemical free way to kill these pest along with E. Coli, Salmonella, H1N1 and other bacteria or viruses without leaving any harmful chemical residue behind. The tools supplied with the Vapamore MR-100 Primo allow you to treat all areas where these pests can hide such as bedding, sofas, furniture, pillows, carpet, cracks and crevices that are ideal hiding places for pests.

Fig. 25

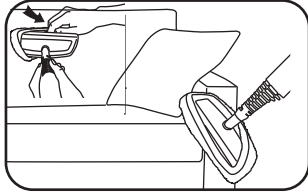

Fig.26

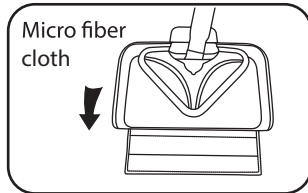

Fig.27

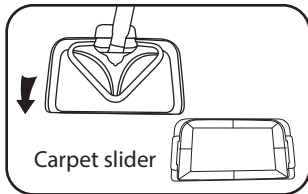

Fig.28

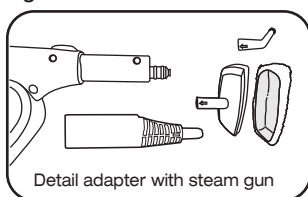
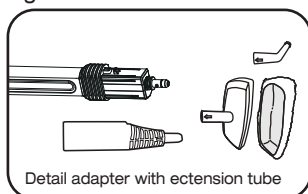

Fig.29



BEDDING / FURNITURE

The clothes / fabric tool with the cotton cover is ideal for treating bedding, furniture, pillows, and carpet areas around bed posts and base boards. Start by installing the supplied cotton cover on the clothes - fabric / smooth surface tool. Apply light consistent pressure and slowly pass it along the surface (1" per second) to insure the area being treated has a chance to come to full temperature killing pests and their eggs. (Fig. 25)

The floor head with micro fiber and carpet slider is also great for treating large surface areas such as bedding, furniture, and carpet areas. Start by installing the micro fiber cover and carpet slider to the floor head. The micro fiber cover thermal core maintains full temperature during use and allows the floor cleaning head to glide over fabric or carpet. (Fig. 26 - 27)

Apply light consistent pressure and slowly pass it along the surface (1" per second) to ensure the area being treated has a chance to come to full temperature killing pests and their eggs.

The steam gun with the detail adapter can be used as a straight jet nozzle tool or along with the 90 degree jet nozzle attachment. These tools are great for cracks and crevices. Make sure to concentrate the steam directly on the area to be treated with as minimal distance as possible, no more than 1" away. The steam will condense and cool off and not be effective to kill pests and their eggs if the jet tip is not directly on the surface being treated. The 90 degree jet nozzle can be attached directly to the steam gun or the extension tubes. (Fig. 28 - 29)

CLEANING /STORAGE

GO TO VAPAMORE.COM TO SEE THE MR-100 PRIMO INSTRUCTIONAL VIDEO

CLEANING / MAINTENANCE

Always ensure before cleaning or maintaining the Vapamore MR-100 Primo that it is switched off and unplugged from the wall outlet. Only clean the outer surface with a slightly, water moistened cloth. Do not use any cleaning agents, abrasives or alcohol since they may damage the housing finish.

Lubricate the threads on the water tank cap with light oil or lubricating spray such as WD-40[®] once every 3 months or when needed.

The included micro fiber cover and cotton cover can be machine washed using normal detergents and wash cycle. *Air dry dry only, do not use any fabric softeners as these will leave a residue on the pad and cause cleaning issues when using the pad.

STORAGE

⚠ IMPORTANT: Only fill with distilled water without additives of any kind, such as perfumes or cleaning agents. Using hard water will void the warranty and cause failure.

Fig.24

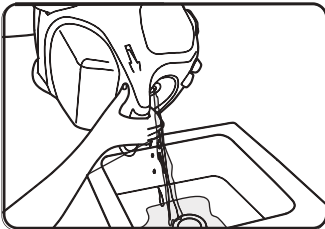

The tank should be emptied before storing for any extended period of time (30 days or more). To empty the tank, make sure the Vapamore is completely cooled down, remove the water tank cap and flip the Vapamore upside down to drain any remaining water from the tank.

* The tank has baffles so not all the water will come out when turned upside down. Water can be stored in the tank under 30 days as long as its distilled water being used as instructed. Using / storing hard water will damage the machine and void the warranty. (Fig. 24)

Fig.25

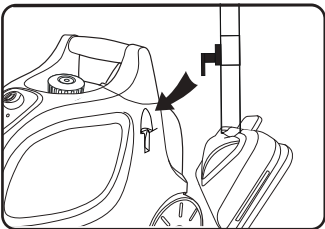

ACCESSORIES

The steam gun, extension tubes and floor head can be stored on the storage slot located on the side of the steamer. Insert the tab located on the extension tube into the storage slot. See the photo on the instruction book cover for an example. (Fig. 25)

Parts, extension tubes and accessories can also be stored in the supplied mesh storage bag.

Replacement accessories and parts are available to order online at vapamore.com or by calling Vapamore at 480-951-8900.

TROUBLESHOOTING

GO TO VAPAMORE.COM TO SEE THE MR-100 PRIMO INSTRUCTIONAL VIDEO

PROBLEM?

What do I do if the machine or an accessory becomes damaged or broken?
Visit www.vapamore.com for a complete list of parts and accessories available for purchase or simply call us at 480-951-8900 or E-mail us at info@vapamore.com to purchase replacement parts or schedule a repair. WE ARE HERE TO HELP..

⚠ IMPORTANT : Do not return to the place of purchase for warranty or repairs. Only Vapamore is authorized to facilitate all repairs to keep the highest quality and ETL standards. Repairs or tampering by any other party will void the Warranty.

TROUBLESHOOTING

PROBLEM: Operating pilot lamp fails to light.

Cause: The steam cleaner is not plugged into a socket or is not switched on.

Solution: Insert the main plug into a socket or switch the steam cleaner on.

Cause: The socket is faulty.

Solution: Check the socket by unplugging the steam cleaner and plugging in to a different known good socket.

Cause: One of the ETL protection devices has been triggered or the power cord has been damaged.

Solution: Call us at 480-951-8900 or E-mail us at info@vapamore.com to schedule a repair.

PROBLEM: No steam is emitted when the steam button is pressed.

Cause: The steam adjust dial is turned "off" (counter clockwise)

Solution: Turn the steam adjust dial to "on" (clockwise)

Cause: The water tank is empty.

Solution: Fill in water.

PROBLEM: Only a very small amount of steam flows out.

Cause: The steam controller is set to minimum.

Solution: Turn the steam controller clockwise until sufficient steam is emitted.

PROBLEM: The steam cleaner takes a very long time to heat up.

Cause: The tank could have a build up of lime scale due to the use of hard water.

Solution: The tank will need to be replaced due to hard water damage. Contact Vapamore at 480-951-8900 or info@vapamore.com to schedule service.

⚠ IMPORTANT : DO NOT ATTEMPT TO USE ANY CHEMICALS OR CLEANERS INSIDE THE TANK. The tank uses high heat and pressure, this combined with a chemical of any type can be explosive and destroy the machine and can cause personal injury or death.

TIPS

GO TO VAPAMORE.COM TO SEE THE MR-100 PRIMO INSTRUCTIONAL VIDEO

| APPLICATION | STEAM VOLUME | ATTACHMENT | TECHNIQUE |
|----------------------------------------------------------------------|---------------|--------------------------------------------------------------------------------------------------------------|---------------------------------------------------------------------------------------------------------------------------------------------------------------------------------------------------------------------------------------------------------------------|
| FLOORS / CHEMICAL FREE CLEANING WITH NO RESIDUE LEFT BEHIND | | | |
| Vinyl Tile Or Vinyl Sheet | Medium - High | Floor Cleaning Head + Micro fiber + Extension Tubes + Nylon Brush. | Sweep or vacuum first. Steam mop with floor cleaning head and micro fiber cover. Corners and baseboards with nylon brush. |
| Stone Tile, Slate, Ceramic Tile, Grout | High | Floor Cleaning Head + Micro Fiber + Extension Tubes + Nylon Brush + Grout Brush + Nylon Brush Jet Nozzle | Sweep or vacuum first. Steam mop with floor cleaning head, heavy stains use without micro fiber cover. Corners and baseboards with nylon brush. Grout lines use grout brush and / or jet nozzle. Finish with floor cleaning head / micro fiber cover. |
| Smooth Surface Concrete | High | Floor Cleaning Head + Micro Fiber + Extension Tubes + Grout Brush + Nylon Brush + Metal Brush + Jet Nozzle | Sweep or vacuum first. Steam mop with floor cleaning head, heavy stains use without micro fiber cover. Corners and baseboards with nylon brush. Joint lines use grout or metal brush and / or jet nozzle. Finish with floor cleaning head / micro fiber. |
| Hardwood | Low - Medium | Floor Cleaning Head + Micro Fiber + Extension Tubes | Sweep or vacuum first. Steam mop with floor cleaning head and micro fiber cover. |
| CARPETS / SPOT TREATMENT | | | |
| Wall To Wall, Rugs, Spot Care | High | Nylon Brush + Jet Nozzle + Paper Or White Cotton Towel | Vacuum area first then steam using brush or jet. Use towels to blot stain away. Chemical cleaner can be used prior to steam treatment. |
| CARPETS / DEOTERIZE + KILL BEDBUGS - DUST MITES AND ALLERGENS | | | |
| Wall To Wall, Rugs | High | Floor Cleaning Head + Extension tubes + Micro Fiber + Jet Nozzle | Vacuum area first then steam using floor cleaning head with micro fiber cover. Pass slowly over area to allow heat to kill pests. Use jet nozzle for corners and cracks. |
| WALLS, CEILINGS | | | |
| Painted, Wood Paneling, Wallpaper | Low - Medium | Floor Cleaning Head + Extension tubes + Micro Fiber + Nylon Brush + Clothes / Fabric tool with cotton cover. | Painted, wood paneling, wallpaper walls are heat sensitive. Always test small area first and be careful not to over heat finish. Use Floor Cleaning head with micro fiber cover or clothes steamer with cotton cover. Use nylon brush for corners and stains. |
| Wallpaper Removal | High | Nylon Brush, Jet Nozzle, Extension Tubes + Smooth Surface Tool + Scraper | Use at full power to soften glue and remove wallpaper. Wallpaper stripper can be applied first. |
| Air Vents | Medium -High | Nylon Brush, Jet Nozzle, Extension Tubes, Cotton Towel | Clean using brush and jet tip. Wipe down with clean cotton towel. |
| UPHOLSTERY / SPOT TREATMENT | | | |
| Vinyl, Synthetic, Cotton | Medium - High | Nylon Brush, Jet Nozzle, Clothes Steamer, Cotton Cover, Cotton Towel | Test a small area first. Some synthetic materials will not handle high heat. Use nylon brush with soft pressure for larger stains and jet tip for small stains. Blot with cotton towel. Use clothes steamer with cotton cloth to go over all surfaces to deoterize. |
| Leather | Low | Clothes Steamer, Cotton Cover, Cotton Towel | Test a small area first. Steam over stained area and then blot with cotton towel. Use clothes steamer with cotton cloth to go over all surfaces to deoterize. |
| UPHOLSTERY / KILL BEDBUGS - DUST MITES AND ALLERGENS | | | |
| Vinyl, Synthetic, Cotton | Medium - High | Jet Nozzle, Clothes Steamer, Cotton Cover | Test a small area first. Some synthetic materials will not handle high heat. Use clothes steamer with cotton cover and slowly pass over area to allow heat to kill pests. Use jet nozzle for cracks and corners. |

TIPS

GO TO VAPAMORE.COM TO SEE THE MR-100 PRIMO INSTRUCTIONAL VIDEO

| APPLICATION | STEAM VOLUME | ATTACHMENT | TECHNIQUE |
|------------------------------------------------------------------------------------------|---------------|--------------------------------------------------------------------------------|-----------------------------------------------------------------------------------------------------------------------------------------------------------------------------------------------------------------------------------------------|
| WINDOW BLINDS | | | |
| Levolor, Venetian, Horizontal, Vertical | Low-Medium | Nylon Brush, Jet Nozzle, Detail Nozzle, Extension Tubes, Cotton Towel | Dust area first. Thin plastic blinds may not be able to handle heat from the steam. Test a small area first. Use jet or detail nozzle from 4" away. Wipe off with cotton towel. |
| GLASS | | | |
| Windows, Mirrors | Medium | Smooth Surface Squeegee, Extension Tubes, Nylon Brush, Paper Towels | Pre-steam glass from 6" away to heat glass. Use brush for edges and bases. Finish with window cleaner squeegee. Do not use if temperature is under 32 degrees to prevent cracking. |
| Window Screens, Window Frames | Medium -High | Detail Nozzle, Nylon Brush, Extension Tubes | Steam area with detail nozzle. Use brush for edges and corners. |
| KITCHENS | | | |
| Stove Tops, Ovens | Medium - High | Nylon Brush, Brass Brush, Extension Tubes, Paper towels | Use nylon brush over all surfaces and brass brush for interior oven grates. Wipe down with paper towels |
| Small Appliances | Medium | Nylon Brush, Detail Nozzle, Paper towels | Use brush over all areas and detail nozzle for small corners and seems. Wipe down with paper towels. |
| Sinks, Faucets, Drains | Medium - High | Nylon Brush, Detail Nozzle, Paper towels | Use brush over all areas and detail nozzle for small corners and seems. Wipe down with paper towels. |
| Counter Tops | Low- Medium | Smooth Surface Squeegee, Nylon Brush, Detail Nozzle, Paper towels | Use brush over all areas and detail nozzle for small corners and seems. Use smooth surace squeegee to sanitize counter tops by slowly passing over area then wipe area with paper towel for chemical free cleaning. |
| BATHROOM | | | |
| <small>(NOTE: HARD WATER AND CALCIUM STAINS CAN ONLY BE REMOVED WITH CHEMICALS.)</small> | | | |
| Tile, Grout | Medium - High | Floor Cleaning Head + Micro Fiber + Extension Tubes + Grout Brush + Jet Nozzle | Sweep or vacuum first. Steam mop with floor cleaning head, heavy stains use without cotton cover. Corners and baseboards with nylon brush. Grout lines use grout brush and / or jet nozzle .Finish with floor cleaning head with micro fiber. |
| Porcelain Toilets, Chrome Fixtures | Medium - High | Nylon Brush, Detail Nozzle, Paper towels | Use brush over all areas and detail nozzle for small corners, hinges, and seems. Wipe down with paper towels. |
| Shower, Tubs, Doors | Medium | Nylon Brush, Detail Nozzle, Extension Tubes, Paper towels | Use brush over all areas and detail nozzle for small corners and seems. Wipe down with paper towels. |
| AUTO, MOTORCYCLE, MARINE | | | |
| Interior Areas | Medium - High | Nylon Brush, Jet Nozzle, Clothes Steamer, Cotton Cover, Cotton Towel | Test a small area first. Some synthetic materials will not handle high heat. Use nylon brush with soft pressure for larger stains and jet tip for small stains. Blot with cotton towel. |
| Detailing, Exterior, Engine | Medium - High | Nylon Brush, Detail Nozzle, Jet Nozzle | Use brush over all areas and detail nozzle for small detail areas. |

NEED HELP?

Visit www.vapamore.com to see video demonstrations and tips along with full details or simply call us at 480-951-8900 or E-mail us at info@vapamore.com
WE ARE HERE TO HELP..



Lifetime Limited Warranty for the Vapamore MR-100 Steam Cleaning System

Coverage:

1: Lifetime parts and labor on the boiler, heating element and all internal electronics.

The Vapamore MR-100 Steam Cleaning System boiler tank, heating element and all internal electronic parts are lifetime warranted to be free from defects in material and workmanship when utilized for normal household use by the original purchaser only.

2: One (1) year parts and labor on accessories and housing.

The Vapamore MR-100 Steam Cleaning System accessories and housing are warranted to be free from defects in material and workmanship for a period of one (1) year from the date of purchase when utilized for normal household use by the original purchaser only. This does not include replacement of items due to wear including but not limited to the Floor Brush, Nylon Brush, Grout Brush, Metal Brush, Jet tip, Clothes Steamer Cotton Cover, Floor Brush Cotton / Micro Fiber Cover.

For this warranty to apply the original purchaser must return the warranty registration form (included in the original packaging or available online at vapamore.com) along with a copy of the original purchase receipt to Vapamore 7343 E. Adobe Dr. Suite 140 – Scottsdale, AZ 85255 within 15 days after the original purchase date.

Should any defect covered by the terms of this lifetime limited warranty be discovered, Vapamore will repair or replace any defective part provided the unit is returned by the original purchaser on file with the warranty form information.

The liability under this warranty is limited solely to the cost of the replacement parts or the complete unit at the discretion of Vapamore. This warranty is void if damage is resulting from accident, misuse, improper operation, unauthorized repair or alteration, tampering, substance other than distilled water used in the boiler tank, commercial or other than home use, or damages accruing in transit. This warranty does not cover any shipping fees to or from our facility.

This warranty is extended to the original purchaser only and excludes all other legal and / or conventional warranties. The responsibility of Vapamore, if any is limited to the specific obligations expressly assumed by it under the terms of the lifetime limited warranty. In no event is Vapamore liable for incidental or consequential damages of any kind whatsoever.

Customer is responsible for all shipping fees to and from our facility. Carefully pack returning items for repair to avoid damage in transit. Be sure to include in the box all your contact information including name, phone number, email address and shipping address along with a prepaid return ship tag from UPS or FedEx. Vapamore does not ship and will not accept items sent via USPS. Contact Vapamore at 480-951-8900 or email ifo@vapamore.com for making arrangements to return items for repair or service. Vapamore is not responsible for any shipping cost to or from our facility.

VAPamore®
tel. 480.951.8900 / fax. 480.951.8902
www.vapamore.com



CONSIGNES DE SECURITE

Aller sur www.vapamore.com pour voir la vidéo d'instructions du MR-100 Primo



ATTENTION : LE NON SUIVI DES CONSIGNES DE SÉCURITÉ ET PRÉCAUTIONS PEUT ENTRAINER DES DOMMAGES PERMANENTS ET L'ANNULATION DE LA GARANTIE DU PRODUIT.

1. Ne pas laisser le nettoyeur vapeur sans surveillance lorsqu'il est branché au mur. Le débrancher quand il n'est pas utilisé.
2. Pour éviter toute électrocution, utiliser avec une prise à trois fiches.
3. Ne pas utiliser comme jouet. Une grande attention est nécessaire lorsque l'appareil est utilisé près d'enfants.
4. Utiliser uniquement comme indiqué dans le manuel.
5. Ne pas utiliser avec un câble d'alimentation ou une prise endommagée. Si le câble d'alimentation et/ou la prise sont endommagés, les faire remplacer par Vapamore pour éviter dommages ou risque d'incendie.
6. Ne pas tirer ou porter l'appareil par le câble d'alimentation, ne pas l'écraser, ne pas le mettre en contact avec des surfaces chaudes ou tranchantes.
7. Ne pas débrancher l'appareil en tirant sur le câble d'alimentation.
8. Ne pas toucher l'appareil ni la prise avec les mains humides.
9. Ne pas tirer ou trainer l'appareil par le pistolet ou le tuyau.
10. Utiliser uniquement la poignée pour transporter le nettoyeur vapeur.
11. Le nettoyeur vapeur doit être sur une surface plane pendant l'utilisation.
12. Ne pas utiliser de rallonge électrique.
13. Ne pas tenter de déboucher l'appareil avec des objets pointus qui pourraient causer des dommages.
14. Ranger le nettoyeur à l'intérieur après utilisation afin d'éviter tout accident.
15. Toujours utiliser le voltage approprié pour éviter de causer des dommages au nettoyeur vapeur et blesser l'utilisateur. Le voltage approprié est indiqué sur l'étiquette.
16. Vider le réservoir d'eau avant tout transport ou d'envoyer l'appareil.
17. Un incident peut survenir si le nettoyeur vapeur passe sur le câble d'alimentation.
18. Les accessoires chauffent pendant l'utilisation. Laisser refroidir avant manipulation.
19. Ne jamais immerger le nettoyeur vapeur dans de l'eau ou autre liquide.
20. Protéger le nettoyeur vapeur de la pluie et de l'humidité. L'appareil n'est pas adapté à un usage extérieur.
22. N'utiliser l'appareil que dans des endroits qui ne contiennent ni eau ou autre liquide.
23. Ne pas utiliser l'appareil quand il n'y a pas d'eau dans le réservoir. Toujours vérifier que le réservoir contient de l'eau.
24. Utiliser exclusivement de l'eau distillée. L'utilisation de l'eau du robinet peut entraîner un amas de calcium et minéral qui annulerait la garantie.
25. Ne jamais utiliser d'additifs tels que parfums, détachants, ou autres produits chimiques dans le réservoir. Ils sont dangereux et peuvent causer des dommages à l'appareil et annuleraient la garantie.
26. Toujours débrancher le câble d'alimentation de la prise de courant et laisser refroidir complètement le nettoyeur vapeur avant de le ranger.
27. Ne pas trop remplir le réservoir. Ne pas dépasser le niveau maximum. Utiliser l'entonnoir fourni.
28. S'assurer que le bouchon du réservoir est correctement fermé avant utilisation.
29. Vider le réservoir si l'appareil est rangé (voir nettoyage et rangement).
30. Ne toucher aucune partie chaude de l'appareil. Il est normal que nettoyeur vapeur chauffe pendant l'utilisation.
31. Ne pas utiliser le nettoyeur vapeur sur des vêtements pendant qu'ils sont portés.
32. La force et la chaleur du nettoyeur vapeur peuvent avoir un effet adverse sur certains matériaux. Toujours tester préalablement sur une petite surface l'effet du nettoyeur vapeur.
33. Toujours joindre les consignes de sécurité et le manuel d'instruction en cas de prêt de l'appareil à un tiers.
34. Ne jamais diriger le nettoyeur vapeur vers des personnes, animaux ou plantes (risque de brûlure) ! Ne pas diriger l'appareil vers des systèmes électriques.
35. Ne jamais laisser l'appareil sans surveillance lorsqu'il est en marche. Toujours éteindre l'appareil et le débrancher de la prise murale quand il est sans surveillance.
36. Le nettoyeur vapeur est équipé d'un thermostat et d'une protection thermique pour la surchauffe.
37. *Pour éviter toute électrocution, s'assurer de connecter le nettoyeur vapeur à une prise trois fiches (reliée à la terre).
38. *Ne pas utiliser comme appareil de chauffage.
39. Ne pas sortir le câble d'alimentation rétractable au-delà du point d'arrêt

VUE D'ENSEMBLE DES ACCESSOIRES

Aller sur www.vapamore.com pour voir la vidéo d'instructions du MR-100 Primo

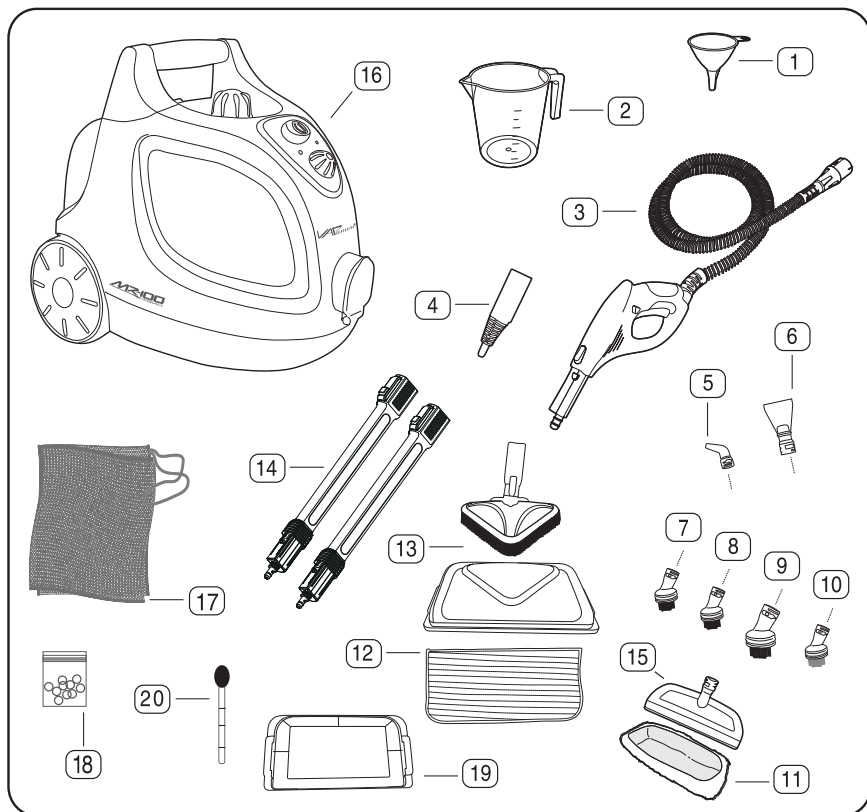

LISTE DES ACCESSOIRES

- 1 Entonnoir
- 2 Tasse de mesure
- 3 Pistolet à vapeur avec tuyau et connecteur
- 4 Embout de fixation des accessoires (adaptateur)
- 5 Accessoire tuyau jet
- 6 Grattoir pour détails
- 7 Brosse en nylon pour joints
- 8 Brosse en nylon pour surfaces moyennement encrassées.
- 9 Grande brosse en nylon pour surfaces moyennement encrassées.
- 10 Brosse en acier
- 11 Applicateur en coton
- 12 Chiffon en microfibre pour les sols
- 13 Accessoire pour les sols
- 14 3 tubes d'extension
- 15 Accessoire de surface pour les vêtements - tissus
- 16 Nettoyeur vapeur
- 17 Sac de rangement des accessoires
- 18 Set de joints de remplacement

SPECIFICATIONS TECHNIQUES

Modèle: MR-100 Primo
Alimentation électrique: 120V - 60Hz
Puissance de chauffage: 1500W
Vapeur sous pression: 3.5 bar (max)
Pression admissible: 5 bar
Volume du réservoir d'eau: 1.6 litre (max)
Durée vapeur: 50 minutes
Temps de chauffe: 11 minutes
Débit de vapeur: 40g /min (max)
Niveau sonore : 30 dB(A) pendant l'utilisation
Poids: 4.8Kg - 10.5lbs sans les accessoires

Sous réserve de modification technique sans notification préalable.

MONTAGE DU NETTOYEUR VAPEUR

Aller sur www.vapamore.com pour voir la vidéo d'instructions du MR-100 Primo

⚠ **Ne jamais dévisser le bouchon du réservoir d'eau pendant l'utilisation. Le réservoir est sous pression.**

Fig. 1

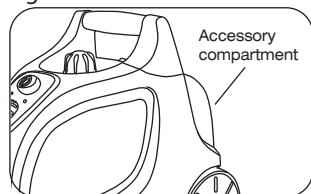

ACCESSOIRES

Le MR-100. Primo a un compartiment pour les accessoires qui contient l'embout de fixation (adaptateur), le tuyau jet, l'accessoire de surface pour les vêtements - tissus, et toutes les brosses. Ouvrir le compartiment d'accessoires en l'éloignant de l'appareil. Retirer l'accessoire désiré du compartiment et refermer. (Fig. 1)

Fig. 2

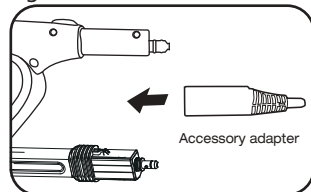

L'embout de fixation (adaptateur) est nécessaire pour l'utilisation de tous les accessoires. Pour le fixer, aligner la flèche de l'accessoire avec la flèche de l'adaptateur et tourner pour mettre en place et bloquer. L'adaptateur se fixe directement au pistolet à vapeur et peut aussi être relié aux tubes d'extension. (Fig. 2 et 3)

Fig. 3

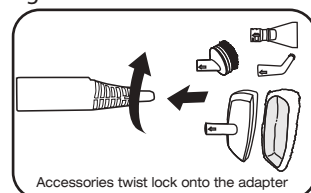

Connecter le tuyau de la vapeur au connecteur vapeur situé sur le devant de l'appareil. Pour cela, ouvrir le bouchon anti poussière et introduire fermement le connecteur du tuyau dans l'ouverture jusqu'à ce que les deux onglets soient en place et s'enclenchent par un clic. Pour retirer le tuyau à vapeur, appuyer sur les deux onglets localisés à droite et à gauche du connecteur du tuyau de la vapeur et tirer pour le sortir de la prise vapeur. (Fig 4).

Fig. 4

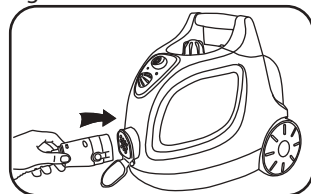
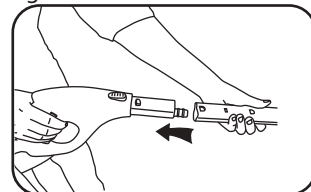

Fig. 5



TUBES D'EXTENSION

Assembler les tubes d'extension pour utiliser le nettoyeur vapeur pour le nettoyage des sols ou des surfaces difficiles d'accès. Pour cela, introduire l'extrémité ouverte du tube dans le pistolet à vapeur, le pousser pour le mettre en place jusqu'au clic. Ajouter de un à trois tubes d'extension selon besoin. (fig 5)

Fig. 6

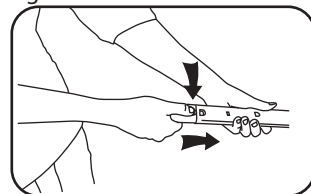

Pour retirer les tubes d'extension, presser le bouton de relâche et tirer sur les tubes vers le bas. (Fig 6)

REPLISSAGE ET UTILISATION

Aller sur www.vapamore.com pour voir la vidéo d'instructions du MR-100 Primo

Pour remplir le réservoir d'eau, toujours s'assurer que le nettoyeur vapeur est éteint et débranché et est froid avant d'enlever le bouchon du réservoir. Dévisser le bouchon du réservoir (Fig. 7) en appuyant sur le bouchon et le tournant simultanément dans le sens inverse des aiguilles d'une montre. Utiliser l'entonnoir et la tasse de mesure inclus. Remplir la tasse de mesure jusqu'à la marque de 700ml deux (2) fois pour totaliser 1.4 litre d'eau. (Fig. 8)

Fig. 7

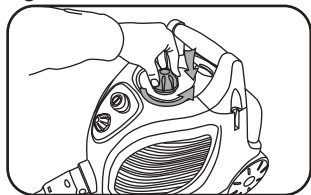

Replacer le bouchon du réservoir en appuyant et tournant simultanément dans le sens des aiguilles d'une montre. S'assurer que le bouchon est parfaitement fermé pour éviter toute fuite de vapeur. Si une fuite de vapeur survient par le bouchon, éteindre le nettoyeur vapeur, attendre le complet refroidissement et refermer correctement le bouchon.

Fig. 8

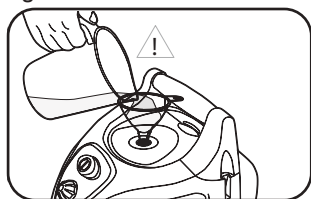

IMPORTANT: N'utiliser que de l'eau distillée sans additifs d'aucune sorte tels que parfum ou détergents. L'utilisation d'additifs peut causer des dommages et annulerait la garantie.

IMPORTANT: Ne pas dépasser la limite de 1.4 litre d'eau lors du remplissage. 1.4 litre est égal au remplissage de deux tasses de mesure jusqu'à la marque de 700ml.

Fig. 9

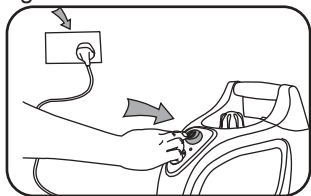

Brancher le Vapamore dans une prise murale appropriée et mettre en position « marche » en appuyant sur le bouton on/off. (Fig. 9)

Le voyant rouge s'allume quand le bouton on/off est pressé indiquant que le nettoyeur vapeur chauffe. Quand le voyant vert s'allume, l'appareil est chaud et prêt à l'emploi (approximativement 11 minutes). Ce voyant peut s'allumer et s'éteindre pendant l'utilisation selon les cycles de chauffe pour maintenir la température maximum durant l'utilisation. (Fig. 10)

Fig. 10

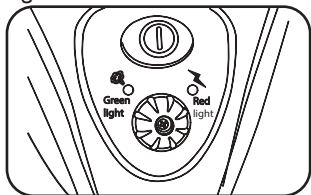

IMPORTANT : Ne jamais diriger le nettoyeur vapeur vers des personnes, animaux, plantes, ou systèmes électriques. Il y a un risque de brûlure ou d'électrocution. Toujours purger le résidu d'eau après la première utilisation et que la machine ait eu une chauffe complète ou entre de longs arrêts entre les utilisations. La purge permet de vider l'eau accumulée dans l'appareil. Pour purger, maintenir la gâchette appuyée et vider l'eau sur un chiffon ou dans un récipient.

Fig. 11



Déverrouiller le loquet de sécurité (à l'épreuve des enfants) en poussant la goupille triangulaire vers la gauche, située sur le côté droit du pistolet à vapeur (Fig. 11). La vapeur sort quand le bouton de la vapeur est pressé. Diriger le premier jet d'eau/vapeur vers un vieux chiffon jusqu'à ce la vapeur ait un débit constant. Le nettoyage peut maintenant commencer.

UTILISATION

Aller sur www.vapamore.com pour voir la vidéo d'instructions du MR-100 Primo

NOTE : Toujours tester le nettoyeur vapeur au préalable sur une partie invisible de la surface ou du matériel à nettoyer pour vérifier leur tolérance à la vapeur. La vapeur peut avoir pour effet éventuel de déteindre les bois vernis ou peints, décolorer les plastiques brillants. L'acrylique, le velours et le lin réagissent très sensiblement à la vapeur.

NOTE : Vapamore ne peut être tenu responsable pour les dommages d'objets, matériaux, personnes, animaux ou plantes dus à une mauvaise utilisation du nettoyeur vapeur ou à une intolérance à la vapeur.

NOTE : Le Vapamore est équipé d'un thermostat et d'une protection thermique pour la surchauffe. Le nettoyeur vapeur s'éteint automatiquement à une température de 250 degrés F pour éviter une surchauffe.

Fig.12

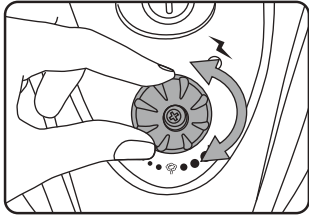

Le flot de vapeur peut être régulé et ajusté au niveau désiré en tournant le bouton de contrôle de la vapeur. Tourner le bouton de contrôle dans le sens des aiguilles d'une montre pour diminuer le flot de vapeur, et dans le sens inverse des aiguilles d'une montre pour l'augmenter. (Fig. 12)

Ne pas basculer ou incliner le nettoyeur vapeur pendant l'utilisation et s'assurer que le l'appareil est toujours sur le sol ou sur une surface plane durant le fonctionnement. Un réservoir d'eau complet permet une utilisation de 50 minutes maximum. Ne jamais laisser le nettoyeur vapeur sans surveillance lorsqu'il est en marche, et si nécessaire, utiliser le loquet de sécurité enfants pour bloquer le bouton de vapeur. Pour cela, pousser la goupille triangulaire de la gauche, vers la droite du pistolet à vapeur.

IMPORTANT : L'appareil et les accessoires chauffent pendant l'utilisation. Laisser refroidir avant de changer d'accessoire. : Ne jamais ouvrir le bouchon du réservoir pendant l'utilisation / ou en marche. Le réservoir est sous pression.

REPLISSAGE D'EAU

Le réservoir doit être rempli quand le débit de la vapeur commence à faiblir. Eteindre le nettoyeur vapeur et le débrancher de la prise murale. Le voyant rouge va s'éteindre. Attendre que l'appareil refroidisse (au moins 15 minutes). Appuyer sur la gâchette de la vapeur pour libérer toute vapeur restante. Ouvrir le bouchon du réservoir en appuyant et tournant dans le sens inverse des aiguilles d'une montre.

ATTENTION : De la vapeur chaude peut s'échapper à l'ouverture du bouchon si l'appareil n'est pas totalement refroidi et/ou quand la pression restante n'a pas été libérée.

Ajouter de l'eau en utilisant la tasse de mesure et l'entonnoir, puis, avec précaution, refermer le bouchon du réservoir. Le MR-100. Primo peut alors être rebranché et mis en marche. L'appareil est prêt à l'emploi dès que le voyant vert s'allume.

UTILISATION

Aller sur www.vapamore.com pour voir la vidéo d'instructions du MR-100 Primo

Fig.13

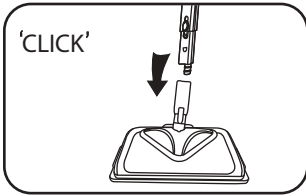

ACCESSOIRES : ACCESSOIRE POUR LES SOLS

Fixer l'accessoire pour les sols au bout du tube d'extension (utiliser de 1 à 3 tubes selon besoin). S'assurer que l'accessoire soit bien en place (clic). (Fig. 13)

L'accessoire pour les sols peut être utilisé avec ou sans les chiffons en microfibre selon le type de surface à nettoyer. Placer l'accessoire pour les sols sur le chiffon microfibre, et placer l'excédent de tissu sous les attaches situées sur la droite et la gauche de l'accessoire pour les sols. (Fig. 14)

Fig.14

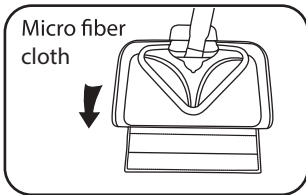

L'accessoire pour les sols est idéal pour le carrelage, la pierre, le vinyle et les parquets en bois, ainsi que les murs lavables et les surfaces dures. Il peut aussi être utilisé pour les tapis pour désinfecter, désodoriser et éliminer les allergènes, les punaises des lits et les acariens. (Fig. 15). (Utiliser le chiffon microfibre sur les tapis pour permettre à l'accessoire des sols de glisser)

Fig.15

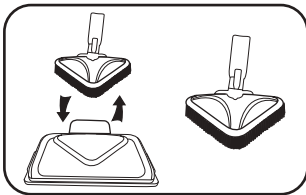

NOTE : Le pistolet à vapeur, les tubes d'extension et l'accessoire pour les sols peuvent être fixés (voir page de garde du manuel de l'utilisateur) au nettoyeur vapeur en insérant la languette située sur l'accessoire pour les sols dans la fente située sur le côté du Vapamore.

ACCESSOIRES : EMBOUT DE FIXATION (ADAPTATEUR)

L'embout de fixation (adaptateur) peut être utilisé fixé directement au pistolet à vapeur ou relié aux tubes d'extension. (Fig. 16)

Fig.16

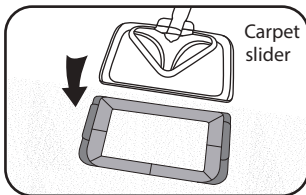

L'embout de fixation des accessoires est nécessaire pour utiliser les brosses, le grattoir, le tuyau jet, les accessoires de surface pour les vêtements - tissus et sols. Pour le fixer à ces accessoires, pousser l'accessoire dans l'adaptateur, aligner la flèche de l'accessoire avec la flèche de l'adaptateur et tourner pour mettre en place et bloquer. Faire l'opération inverse pour retirer l'accessoire. (Fig. 17)

Fig.17

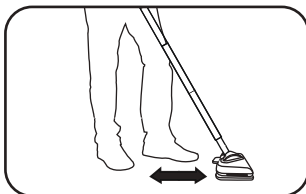

L'embout de fixation (adaptateur) peut aussi être utilisé seul pour un jet direct, ou avec le tuyau jet incliné à 90 degrés. Ces outils sont parfaits pour retirer la couche de savon dans la baignoire, la douche ou autour des lavabos, mais aussi pour nettoyer les surfaces étroites telles que les charnières de toilettes que la vapeur à haute pression peut atteindre et faire disparaître saleté et débris. Cet accessoire est plus efficace si appliqué directement sur la surface à traiter. La vapeur se condense et refroidit à 2,5cm de la sortie du tuyau.

UTILISATION

Aller sur www.vapamore.com pour voir la vidéo d'instructions du MR-100 Primo

Fig. 19

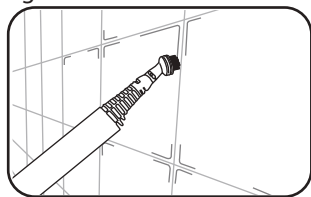

ACCESSOIRES / BROSSES

Quatre brosses sont fournies avec le Vapamore MR-100. Primo. Attacher les brosses à l'adaptateur en alignant les flèches et en tournant pour bloquer. Utilisations suggérées: Brosse en acier: Grilles de fours et de BBQ, taches de ciment, machinerie et surfaces en métal. Brosses moyenne et large en nylon : Pour les surfaces plus fragiles telles que vénitien nes, tapis, meubles, ventilations, marques sur les chaussures, dépôt de savon. Brosse en nylon pour joints: Cette brosse est utilisée pour des surfaces dures et moins sensibles telles que les joints de carrelage, la pierre, le ciment et la machinerie.

IMPORTANT : Concernant toutes les brosses : Il est important de ne pas user trop de force ou de pression, ceci pouvant endommager l'accessoire ou l'adaptateur. Lors de l'utilisation des brosses, laisser la vapeur faire le travail, et utiliser la brosse pour aider à frotter la tache ou la surface à nettoyer. (Fig. 19 -20)

Fig.20

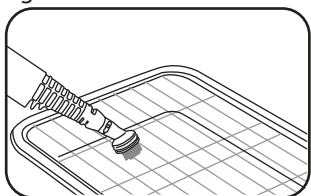
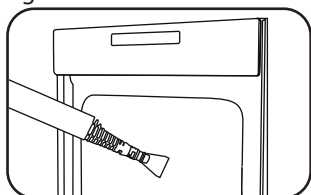

Fig. 21



ACCESSOIRES / GRATTOIR

Le grattoir est le parfait outil pour retirer des gommes à mâcher ou de la nourriture collée sur les sols durs et lisses ou le ciment, et pour retirer du papier peint mural ou d'étagère. (Fig. 21)

ACCESSOIRES / APPLICATEUR EN COTON

Installer d'abord l'appliqueur en coton sur l'accessoire de surface pour vêtements - tissus. Cet accessoire peut être utilisé pour vaporiser et désinfecter, tout en éliminant les odeurs des vêtements, tissus, meubles, rideaux, etc.

Fig. 22

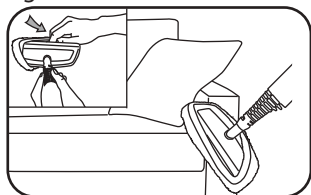

PUNAISES DES LITS - ALLERGENES

Utiliser cet accessoire sur la literie, les coussins et meubles en appliquant une pression légère et passant lentement le nettoyeur vapeur sur la surface pour tuer punaises des lits, acariens et autres allergènes. (Fig. 22)

Fig. 23



Sanitize -
counter tops,
tile, stone,
granite, glass,
stainless steel,
walls, etc.

ACCESSOIRE / ACCESSOIRE DE SURFACE POUR LES VETEMENTS – TISSUS

Utiliser cet accessoire sans l'appliqueur en coton comme un grattoir, parfait pour désinfecter cuisines et comptoirs de salles de bains sans produits chimiques, mais aussi des surfaces lisses comme la pierre, le granite, le bois, le verre, le carrelage et l'acier. (Fig. 23)

PUNAISES DES LITS – ACARIENS – ALLERGENES

Aller sur www.vapamore.com pour voir la vidéo d'instructions du MR-100 Primo

Le Vapamore MR-100. Primo produit une vapeur d'une température de 210/220 degrés. Les insectes tels que punaises des lits, acariens et autres allergènes ainsi que leurs œufs sont tués au contact d'une température de 180 degrés. La vapeur est un excellent moyen, et ce, sans produits chimiques, d'exterminer ces insectes ainsi que le E. Coli, la salmonelle, le H1N1 et autres bactéries et virus sans laisser aucun résidus chimiques nocifs après utilisation. Les accessoires fournis avec le Vapamore MR-100 Primo vous permettent de traiter toutes les surfaces où ces insectes se réfugient, telles que literies, divans, meubles, coussins, tapis, fissures.

Fig. 25

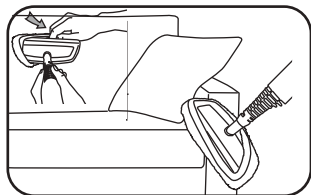

LITERIE – MEUBLES

L'accessoire de surface pour les vêtements - tissus et son applicateur est idéal pour le traitement de la literie, des meubles, des coussins, des plinthes, et des surfaces de tapis autour des lits. Installer d'abord l'applicateur en coton sur l'accessoire de surface pour vêtements - tissus. Appliquer une pression légère mais constante en passant doucement l'appareil sur la surface (2.5cm par seconde) afin de s'assurer que la surface traitée reçoive la température totale tuant ainsi insectes et œufs. (Fig. 25)

Fig.26

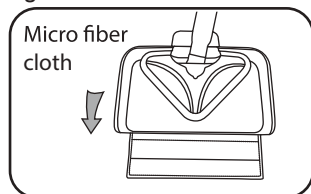

L'accessoire de surface pour les sols avec le chiffon en microfibre est parfait pour traiter les grandes surfaces telles que les tapis, la literie et les meubles. Installer d'abord le chiffon microfibre fourni sur l'accessoire de surface pour les sols. Le noyau thermique du chiffon microfibre maintient la température optimale pendant l'utilisation et permet à l'accessoire de glisser sur les tissus ou tapis. (Fig. 26)

Fig.27

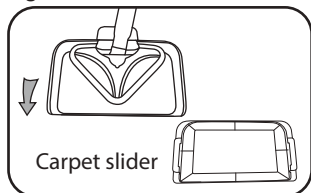

Appliquer une pression légère mais constante en passant doucement l'appareil sur la surface (2.5cm par seconde) afin de s'assurer que la surface traitée reçoive la température optimale tuant ainsi insectes et œufs. (Fig. 27)

Fig.28

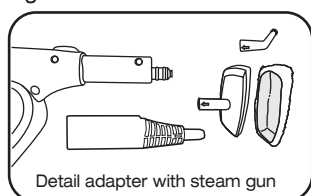

L'embout de fixation (adaptateur) peut aussi être utilisé seul pour un jet direct, ou avec le tuyau jet incliné à 90 degrés. Ces accessoires sont parfaits pour les fissures. Attention de bien concentrer la vapeur directement sur la surface à traiter en étant le plus près possible (pas plus 2.5cm de la surface). Si le jet n'est pas dirigé directement vers la surface, la vapeur refroidit et condense et ne permettra pas de tuer les insectes ni leurs œufs. L'adaptateur peut être utilisé seul, attaché au pistolet à vapeur, ou avec les tubes d'extension. (Fig. 28)

Fig.29

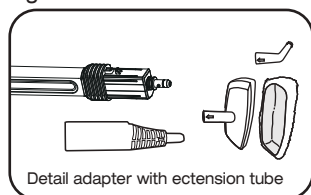

NETTOYAGE / RANGEMENT

Aller sur www.vapamore.com pour voir la vidéo d'instructions du MR-100 Primo

NETTOYAGE / ENTRETIEN

Toujours s'assurer, avant le nettoyage et l'entretien du Vapamore MR-100 Primo, qu'il est éteint et débranché de la prise murale. Nettoyer l'extérieur de l'appareil seulement à l'aide d'un chiffon légèrement humidifié à l'eau. Ne pas utiliser d'agents nettoyants, d'abrasifs ni d'alcool car ils pourraient endommager la finition extérieure de l'appareil.

Lubrifier les joints du bouchon du réservoir avec de l'huile liquide ou du spray lubrifiant tel que le WD-40 une fois tous les trois mois ou quand nécessaire.

Les chiffons en microfibre et l'applicateur en coton fournis avec l'appareil sont lavables en machine en cycle normal. Utiliser une lessive habituelle.

RANGEMENT

IMPORTANT : Pour ranger le Vapamore, l'éteindre et le débrancher la prise murale. Une fois l'appareil froid (environ 15 minutes), appuyer sur la gâchette de la vapeur pour libérer toute vapeur sous pression restante.

IMPORTANT : N'utiliser que de l'eau distillée sans additifs d'aucune sorte tels que parfum ou agents nettoyants. L'utilisation d'eau du robinet annulerait la garantie.

Fig.24

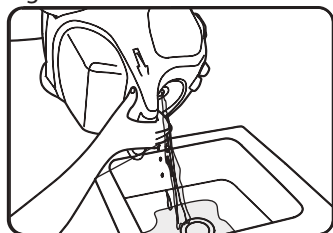

Le réservoir doit être vidé avant de le ranger pour une longue période (30 jours ou plus). Pour vider le réservoir, s'assurer que l'appareil est totalement froid, retirer le bouchon du réservoir, retourner le réservoir pour vider toute eau restante. Laisser le réservoir ouvert jusqu'à ce qu'il soit complètement sec. (Fig. 24)

ACCESSOIRES

NOTE : Le pistolet à vapeur, les tubes d'extension et l'accessoire pour les sols peuvent être fixés (voir page de garde du manuel de l'utilisateur) au nettoyeur vapeur en insérant la languette située sur l'accessoire pour les sols dans la fente située sur le côté du Vapamore.

Les pièces détachées, tubes d'extension et accessoires peuvent être aussi rangés dans le sac de rangement des accessoires fourni.

Les accessoires de remplacement ainsi que les pièces détachées sont en vente en ligne sur : www.vapamore.com ou par téléphone au 480-951-8900

PROBLEMES ET DEPANNAGE

Aller sur www.vapamore.com pour voir la vidéo d'instructions du MR-100 Primo

PROBLEME ?

Que dois-je faire si l'appareil ou un accessoire est endommagé ou cassé ?

Visiter www.vapamore.com pour une liste complète des pièces détachées et des accessoires disponibles à l'achat, ou simplement nous appeler au +1-480-951-8900, ou nous envoyer un courrier électronique à info@vapamore.com pour tout achat de pièces de remplacement ou pour prendre rendez-vous pour une réparation.

NOUS SOMMES LA POUR VOUS AIDER...

IMPORTANT : Ne pas retourner chez votre revendeur pour la garantie ou les réparations. Seul Vapamore est autorisé à effectuer toute réparation pour garder le plus haut niveau de qualité et les standards ETL. Toute réparation ou manipulation effectuée par un tiers annulera la garantie.

DEPANNAGE :

PROBLEME : Le voyant de fonctionnement ne s'allume pas.

Cause : Le nettoyeur vapeur n'est pas branché à la prise murale ou n'est pas allumé.

Solution : Connecter le câble d'alimentation à la prise murale ou mettre en marche le nettoyeur vapeur.

Cause : La prise de courant est en faute

Solution : Vérifier la prise de courant en débranchant le nettoyeur vapeur de la prise de courant et en branchant un autre appareil électrique.

Cause : Une des protections ETL s'est déclenchée ou le câble d'alimentation a été endommagé.

Solution : Nous appeler au +1-480-951-8900, ou nous envoyer un courrier électronique à info@vapamore.com pour prendre rendez-vous pour une réparation.

PROBLEME : Aucune vapeur n'est émise quand on appuie sur la gâchette de la vapeur.

Cause : Le loquet de sécurité enfant est enclenché bloquant l'émission de la vapeur.

Solution : Déverrouiller le loquet de sécurité en poussant la goupille triangulaire vers la gauche, située sur le coté droit du pistolet à vapeur.

Cause : Le réservoir d'eau est vide.

Solution : Remplir le réservoir avec de l'eau.

PROBLEME : Faible émission de vapeur.

Cause : Le bouton de contrôle de la vapeur est sur minimum.

Solution : Tourner le bouton de contrôle de la vapeur dans le sens inverse des aiguilles d'une montre jusqu'à ce le nettoyeur émette assez de vapeur.

PROBLEME : Le nettoyeur vapeur prend beaucoup de temps à chauffer.

Cause : Le réservoir d'eau peut être entartré dû à l'utilisation d'eau du robinet.

Solution : Le réservoir doit être détartré en utilisant un produit détartrant. Tout produit chimique doit être éliminé du réservoir d'eau avant d'utiliser l'appareil. L'utilisation du nettoyeur vapeur avec autre chose que de l'eau pure a 100% dans le réservoir est très dangereux à l'utilisation et peut causer des dommages permanents.



Garantie À Vie (Avec Limitations) Du Nettoyeur Vapeur Vapamore Mr-100 Primo

Couverture:

Garantie à vie pièces et main d'œuvre, du chauffe eau, élément de chauffage et toutes pièces électroniques internes.

Le chauffe eau, l'élément de chauffage et toutes les pièces électroniques internes du Vapamore MR-100 Primo sont garantis à vie contre les défauts de matière et vices de constructions quand l'utilisation de l'appareil est pour un usage domestique normal et opéré exclusivement par l'acheteur original.

Garantie un (1) an pièces et main d'œuvre des accessoires et du boîtier extérieur.

Les accessoires et le boîtier extérieur du Vapamore MR-100 Primo sont garantis un an à partir de la date d'achat, contre les défauts de matière et vices de constructions quand l'utilisation de l'appareil est pour un usage domestique normal et opéré exclusivement par l'acheteur original. Ceci n'inclut pas le remplacement des articles pour cause d'usure incluant mais ne se limitant pas à la brosse en nylon, la brosse à joints, la brosse en acier, l'embout du tuyau jet, les applicateurs en coton, le grattoir.

Pour que la garantie soit validée, l'acheteur original doit retourner le formulaire d'inscription de la garantie (inclus dans l'emballage original ou disponible en ligne à www.vapamore.com) avec la preuve d'achat dans les quinze (15) jours suivant l'achat, à Vapamore, 7343 E. Adobe Dr. Suite 140. Scottsdale, AZ 85255. USA.

Toute pièce défectueuse couverte par les termes de cette garantie à vie (avec limitations) sera réparée ou remplacée par Vapamore, après réception de l'appareil accompagné du formulaire de garantie, et envoyé par l'acheteur d'origine.

La responsabilité de Vapamore, sous cette garantie, est limitée uniquement au coût du remplacement des pièces défectueuses ou de l'appareil complet à la discrétion de Vapamore. La garantie est annulée si les dommages résultent d'un accident, d'une mauvaise utilisation, d'une réparation ou manipulation non-autorisée, d'une altération, d'une utilisation d'une substance autre que l'eau distillée dans le réservoir, d'un usage professionnel ou autre qu'un usage domestique, ou, des dommages survenus pendant le transport. Cette garantie ne couvre pas les frais d'expédition vers ou depuis nos locaux.

Cette garantie s'applique à l'acheteur original seulement et exclut toute autre garantie légale et/ou conventionnelle. La responsabilité de Vapamore, s'il y a, est limitée aux obligations spécifiées expressément dans les termes de la garantie (avec limitations) à vie. En aucun cas Vapamore n'est responsable des dommages directs ou indirects (accessoires ou consécutifs), et ce, de quelque sorte que ce soit.

Les frais d'expéditions depuis ou vers nos locaux sont à la charge du client. Emballer avec précaution les articles retournés pour réparation afin d'éviter tout dommage pendant le transport. S'assurer de joindre dans la boîte vos coordonnées incluant, nom, numéro de téléphone, adresse électronique, adresse postale, ainsi qu'une étiquette UPS ou Fedex prépayée pour le renvoi. Vapamore n'utilise le service postal ni pour les expéditions, ni pour les réceptions, et n'acceptera pas de produits retournés par la Poste. Contacter Vapamore au 480-951-8900 ou par courrier électronique à info@vapamore.com pour organiser les retours de produits à réparer ou à entretenir. Vapamore n'est responsable d'aucun frais d'expéditions vers ou depuis nos locaux.

VAPamore®

tel. 480.951.8900 / fax. 480.951.8902

www.vapamore.com





Vapamore
7343 E. Adobe Dr. Suite 140
Scottsdale, AZ 85255